



产品目录

PRODUCT CATALOG

电子制造全流程综合供应商

建于精诚 工于品质
Keen Work, Wise Life



公司简介 COMPANY PROFILE

温州汉邦电子有限公司即原乐清千百汇电子商行，是浙江华企正邦自动化科技有限公司于2007年11月成立的下屬貿易與技術服務公司，是集電子生產設備、儀器儀表、電子五金工具、電子耗材等銷售、維修與技術服務為一體的電子製造全流程綜合供應商。



主要经营：五金工具、测试仪器仪表、电子焊接设备、超声波清洗设备、组装测试设备、线束加工设备、元件整形设备、生产流水线、环境试验设备、电子焊料与助剂、防静电产品等。

公司自营“擎威KEENWISE”“HB”品牌工具和“快固KEYWORK”品牌焊锡，并代理行业知名国产、进口品牌电子制造五金工具、设备等，目前公司下设3个直营门店和电商部、分销部等部门，兼营批发和零售，公司秉承坦诚、公道、求新、务实的经营理念，为客户提供合适的产品、合格的品质、合理的价格；以“诚信经营，义利相兼”为公司之宗旨。公司将不懈致力于客户之需求，力求在商品与服务品质、品种、服务质量三个方面树立公司品牌。

产品目录

PRODUCT CATALOG

01

电子焊接工具

- 焊台
- 电烙铁
- LED放大镜台灯
- 烟雾净化器

02

电热工具

- 塑料焊枪
- 塑料焊钉枪
- 电热胶枪
- 锡炉
- 手提式锡炉
- 加热台

03

电动工具

- 电动螺丝刀
- 电源变压器
- 可充电锂电池
- 充消磁器
- 自动螺丝机
- 平衡器
- 电剪刀
- 批头

04

手动工具

- 螺丝刀
- 剥线钳
- 吸锡器
- 起拔器
- 电子钳
- 电子剪
- 钢丝钳
- 镊子
- 隔热垫
- 防静电手环
- 工具箱

05

仪器仪表

- 测温仪
- 万用表
- 万用表表笔

06

电子辅助耗材

- 锡丝
- 锡条
- 烙铁头
- 点烫头/热缩膜
- 焊嘴/开槽配件
- 热电偶温度探头
- PVC焊线

汉邦SS-936A/SS-936B/SS-938A系列恒温焊台

产品特点 Product Features

- 主机内采用微电脑芯片控制, 升温迅速;
- 大功率变压器设计, 输出功率达到60W;
- 防静电设计, 国标三角电源插头更安全;
- 手柄采用插拔式陶瓷发热芯设计, 更换方便快捷;
- 黑金刚烙铁咀, 易上锡, 不易氧化, 寿命长;

SS-938A数显款



SS-936A升级款



SS-936B标准款



技术参数 Technical Parameter

型号	SS-936B	SS-936A	SS-938A
输入电压	AC220V±10% 50HZ		
输出电压	24V		
温度范围	200°C-480°C	200°C-500°C	200°C-500°C
功能消耗	60W		
控温方式	旋钮	旋钮	数显
显示方式	刻度盘	刻度盘	显示屏

汉邦SS-969A/SS-369D系列恒温焊台

SS-969A旋钮款



SS-969D数显款



产品特点 Product Features

- 耐高温硅胶手柄线 插拔式陶瓷发热芯, 更换方便快捷;
- 大屏数显, 调温方便直观, 主机微电脑芯片控制, 升温迅速;
- 大功率纯铜变压器设计, 输出功率达到75W;
- 防静电设计, 国标三角电源插头更安全;
- 耐高温硅胶手柄线 插拔式陶瓷发热芯, 更换方便快捷;
- 黑金刚烙铁咀, 易上锡, 不易氧化, 寿命长;

技术参数 Technical Parameter

型号	SS-969A	SS-969D
输入电压	AC220V±10% 50HZ	
输出电压	24V	
温度范围	200°C-480°C	100°C-520°C
功能消耗	75W	
控温方式	旋钮	数显
显示方式	刻度盘	显示屏

汉邦T12A/T12B系列恒温焊台

产品特点 Product Features

- 智能数显多功能菜单, 中英文切换易操作, 可调节休眠待机关机、温度校准;
- 大功率变压器, 功率输出稳定, 耐短路升温快, 长寿命;
- 硅胶线手柄, 发热芯烙铁头一体插拔式设计, 更换快捷方便;
- 智能回温迅速, 75W足功率, 5秒升温6秒化锡;
- 四种模式: 工作模式、加强模式、休眠模式、待机模式;
- 防静电无铅设计, 国标三角电源插头更安全;

T12A数显款LED焊台



T12B数显款LCD焊台

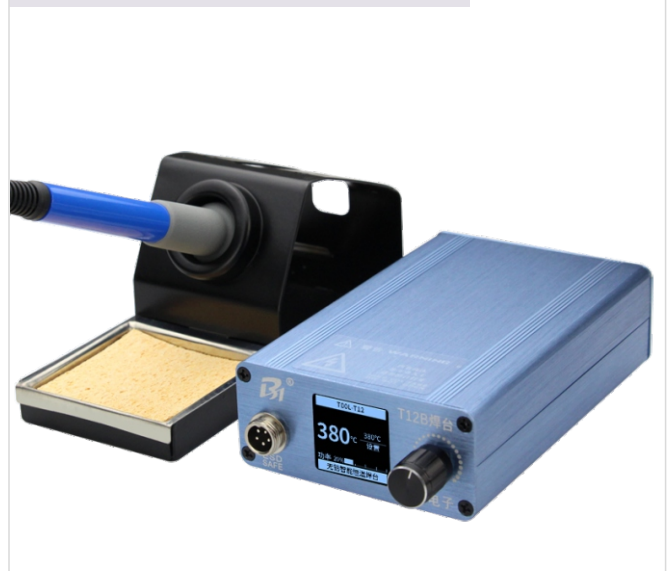

技术参数 Technical Parameter

型号	T12A	T12B
输出电压	24V	
显示方式	LED数显	LCD数显
温度范围	40°C-500°C	60°C-500°C
功能消耗	75W	
控温方式	旋钮	旋钮
主机尺寸	133*88*45mm	
标配焊嘴	I咀	
烙铁头发热芯	一体式	

汉邦SS-203H/SS-205H系列智能无铅高频焊台

产品特点 Product Features

- 智能数显双面加厚线路板优质IC控温高精度稳定性强适合长时间作业;
- 双重静电设计:铝合金防静电外壳+等电位线,精密焊接更安全;
- 变压器采用纯铜变压器,功率足回温速度快,性能强,有效保障不烧机;
- 插拔式发热芯,高频涡流发热技术,内部采用纯银丝制作,功率强劲,回温迅猛;
- 多参数菜单:可设置最低最高温度、休眠时间温度、关机时间、锁定温度;
- 国标三角电源插头更安全;

SS-203H 90W

SS-205H 150W

技术参数 Technical Parameter

型号	SS-203H	SS-205H
外壳材料	铝合金	
输出电压	36V 400KHz	
温度范围	100°C-600°C	
功能消耗	90W	150W
控温方式	数显按键调温	
主机尺寸	L150*W125*H100	L170*W125*H100
产品重量	2000g	3000g

汉邦ASS-370/ASS-371/ASS-372系列自动出锡焊台

产品特点 Product Features

- 改变传统锡焊方式,可解放单手,操作方便;
- 多模式控制:按钮/脚踏控制,软胶导管出锡,可调节出锡量、回锡量、出锡速度;
- 精密线路板 优质电机出锡速度稳定可调节;
- 60W/70W快速加热温度可调稳定恒温提升工作效率;
- 高品质电烙铁优质发热芯,高效发热焊锡流畅,寿命长,防烫防滑隔热硅胶套;

ASS-370按钮出锡70W



ASS-372按钮出锡60W



ASS-371脚踏出锡60W



技术参数 Technical Parameter

型号	ASS-370	ASS-371	ASS-372
出锡方式		软胶导管	
控制方式	按钮出锡	脚踏出锡	按钮出锡
适用发热芯	ASS370H	ASS371H	A1321
功率	70W	60W	60W
功率调节	✓	✓	—
温度控制	非恒温	非恒温	200—480°C
出锡量调整		✓	
回锡量调整		✓	
出锡速度调整		✓	
出锡模式		连续/单点	
主机尺寸	L153×W115×H70mm(不含支架附件)		
适用锡丝	0.5/0.6/0.8/1.0/1.2mm		

汉邦ASS-385A/ASS-385B/ASS-385C系列自动出锡焊台

产品特点 Product Features

- 液晶微电脑显示 中英文面板 直观精准恒温稳定；
- 改变传统锡焊方式，可解放单手，操作方便；
- 多模式控制：按钮/脚踏控制，软胶导管出锡，可调节出锡量、回锡量、出锡速度；
- 精密线路板 优质步进电机出锡速度稳定可调节；
- 75W足功率纯铜变压器、快速加热温度可调稳定恒温提升工作效率；
- 高品质电烙铁优质发热芯，高效发热焊锡流畅，寿命长，防烫防滑隔热硅胶套；

ASS-385A脚踏出锡75W



ASS-385B脚踏出锡75W



ASS-385C脚踏/按钮出锡75W



出锡按钮



脚踏出锡

技术参数 Technical Parameter

型号	ASS-385A	ASS-385B	ASS-385C
出锡方式	金属万向导管	软胶导管	软胶导管
控制方式	脚踏出锡		按钮/脚踏
适用发热芯	B1321插拔芯		A1321焊接芯
功率	AC220V±10% 50HZ 75W		
温度范围	液晶显示:200-480°C±2°C		
发热芯电压	24V(漏电压<2mV,接地电阻<2Ω)		
出锡长度	0-90mm		
退锡长度	0-9mm		
间隔时间	0-9s		
出锡模式	手动0/自动1-9		
出锡速度	3-30mm/s		
主机尺寸	L180×W120×H65mm(不含支架附件)		
适用锡丝	0.5/0.6/0.8/1.0/1.2mm		

汉邦ASS-376A/ASS-376B/ASS-376C系列自动出锡焊台

产品特点 Product Features

- 液晶微电脑显示 中英文面板 直观精准恒温稳定；
- 改变传统锡焊方式,可解放单手,操作方便;
- 多模式控制:按钮/脚踏控制,软胶导管出锡,可调节出锡量、回锡量、出锡速度；
- 精密线路板 优质步进电机出锡速度稳定可调节;
- 150W足功率纯铜变压器、快速加热温度可调稳定恒温提升工作效率;
- 插拔式发热芯,高频涡流发热技术,内部采用纯银丝制作,功率强劲,回温迅猛;
- 双重静电设计:铝合金防静电外壳+等电位线,精密焊接更安全;

ASS-376A脚踏出锡150W



ASS-376B脚踏出锡150W



ASS-376C脚踏/按钮出锡150W



技术参数 Technical Parameter

型号	ASS-376A	ASS-376B	ASS-376C
出锡方式	金属万向导管	软胶导管	软胶导管
控制方式	脚踏出锡	脚踏出锡	按钮/脚踏
适用发热芯	SS-203PH		
功率	AC220V±10% 50HZ 150W		
温度范围	液晶显示:100-600°C±2°C		
发热芯电压	交流36V/380KHZ		
出锡长度	0-99.5mm		
退锡长度	0-9.5mm		
间隔时间	0-9.5s		
出锡模式	手动0/自动1-9		
出锡速度	1-44mm/s		
主机尺寸	L186×W96×H138mm(不含支架附件)		
适用锡丝	0.5/0.6/0.8/1.0/1.2mm		

AS600智能无铅电焊台

AS600单工位展示



AS600双工位展示



产品特点 Product Features

- 智能无铅电焊台, 升级双工位焊台, 一机多用, 效率更高;
- 温腾加热系统构造, 2秒级速回温, 有效提高工作效率;
- 75W额定功率, 峰值150W功率, 可根据焊接情况自动调整输出功率和变换烙铁各自的工作状态;
- 快速更换一体发热芯W型凹槽设计, 可用于暂时安置其他待用烙铁头高温工作时也能直接快速更换烙铁头;
- 烙铁智能休眠功能使用完毕后, 将烙铁手柄放入指定的休眠插孔内立即开始降温(00-00C可设)冷却待机防止烙铁空烧影响寿命提起即进入焊接状态, 2秒迅速回温;
- 自动关机功能, 当烙铁手柄休眠时间达到设定时间时(1-240min可设)焊台停止对烙铁供电加热, 温度逐渐降至室温;
- 后置防静电接口, 焊台表面亲肤处理的ESD保护, 外壳典型表面电阻10~100防止静电伤害元件和人体保护你的使用安全;

技术参数 Technical Parameter

型号	AS600
输入电压	AC 220V 50HZ
焊接温度	200°C-450°C (400°F~850°F) ±5%
睡眠范围	100°C-300°C (200°F~600°F) ±5%
功能消耗	24V 75W
额定功率	75W (峰值150W)
一般焊接	20W-50W

汉邦RS-961/RS962多合一大功率拆焊台

产品特点 Product Features

- 多功能大功率三合一拆焊台, 智能LCD数显大屏;
- 纯铜变压器防静电保护长寿稳定保护整机;
- 速热式发热芯效率高耐高温防滑手柄设计;
- 无刷涡流风机大风量出风柔顺流畅, 螺旋/直流双风嘴;
- 风枪手柄置于架子上, 当温度低于100°C进入休眠待机状态;
- 烙铁带有自动休眠功能30分钟未使用即进入休眠;

RS-961二合一



RS-962三合一



技术参数 Technical Parameter

型号	RS-961二合一	RS-962三合一
产品特点	LCD大屏数显	
输出电压	AC220V±10%50/60Hz	
风枪功率	≤900W	
风枪温度	100-500°C/212-932°F	
风枪自动休眠	有	有
烙铁功率	/	60W
烙铁温度	/	200-480°C/392-896°F
烙铁自动休眠	/	有
°C/°F切换	有	有
USB输出	DC5V/1A	

汉邦RS852D二合一智能拆焊台

产品特点 Product Features

- 智能防静电热风枪电烙铁二合一拆焊台；
- LED智能双屏数显控温准确 高效工作；
- 优质电路板精准控温, 纯铜变压器；
- 无刷涡扇风机升温迅速大风量, 内置滚珠感应, 风枪朝下自动加热出风。朝上待机休眠；
- 手柄硅胶隔热保护套, 防烫防滑烙铁线柔软不易打结, 抗拉耐用；
- 风枪固定支架设计, 解放单手省力(可选配)；

RS852D双数显二合一



RS852D双数显二合一(带支架)



技术参数 Technical Parameter

型号	RS852D
输出电压	AC220V±10%50/60Hz
风枪功率	450W
烙铁功率	60W
气流类型	无刷风机柔和风
气流量	≤120L/min
风枪温度	100-500℃
烙铁温度	100-500℃
对地电阻	<2Ω

汉邦SS-871/SS-872多合一预热拆焊台

产品特点 Product Features

- 数显三合一返修台智能控温远红外发热；
- 机器采用红外发热板加温预热，阻隔网采用可拆卸设计，易清理；
- 风枪手柄放上支架，自动感应降温进入节能状态，取下手柄即可唤醒加热，同时具有故障自检提示功能；
- 烙铁采用优质发热芯，无铅烙铁头，优质PVC线、防静电设计，经久耐用；
- 防静电无铅设计，国标三角电源插头更安全；

SS-871预热焊台



SS-872三合一预热焊台



技术参数 Technical Parameter

型号	SS-871	SS-872三合一
额定电压	AC220V±5% 50HZ	
功率	605W	
温度范围	100-500°C	
尺寸	221mm×251mm×112mm	
显示方式	LED数码显示	3窗口LED数码显示
热风枪输出电压	/	AC220V 50HZ 450W
电烙铁输出电压	/	AC24V 50W
热风枪气流量	/	最大120L/min
热风枪温度范围	/	100-500°C
电烙铁温度范围	/	100-500°C

LSA30W/40W/60W外热式电烙铁

产品特点 Product Features

- 外热式电烙铁, 恒温速热、环保无铅、沾锡流畅;
- 国标3C两插插头, ABS防滑防烫手柄, 尾部防折护套, 使用安全舒适;
- 镍铬丝发热芯, 发热快受热均匀, 耐高温寿命长;
- 无铅合金烙铁头, 抗氧化环保无铅材料, 可加快热量传导, 易上锡;

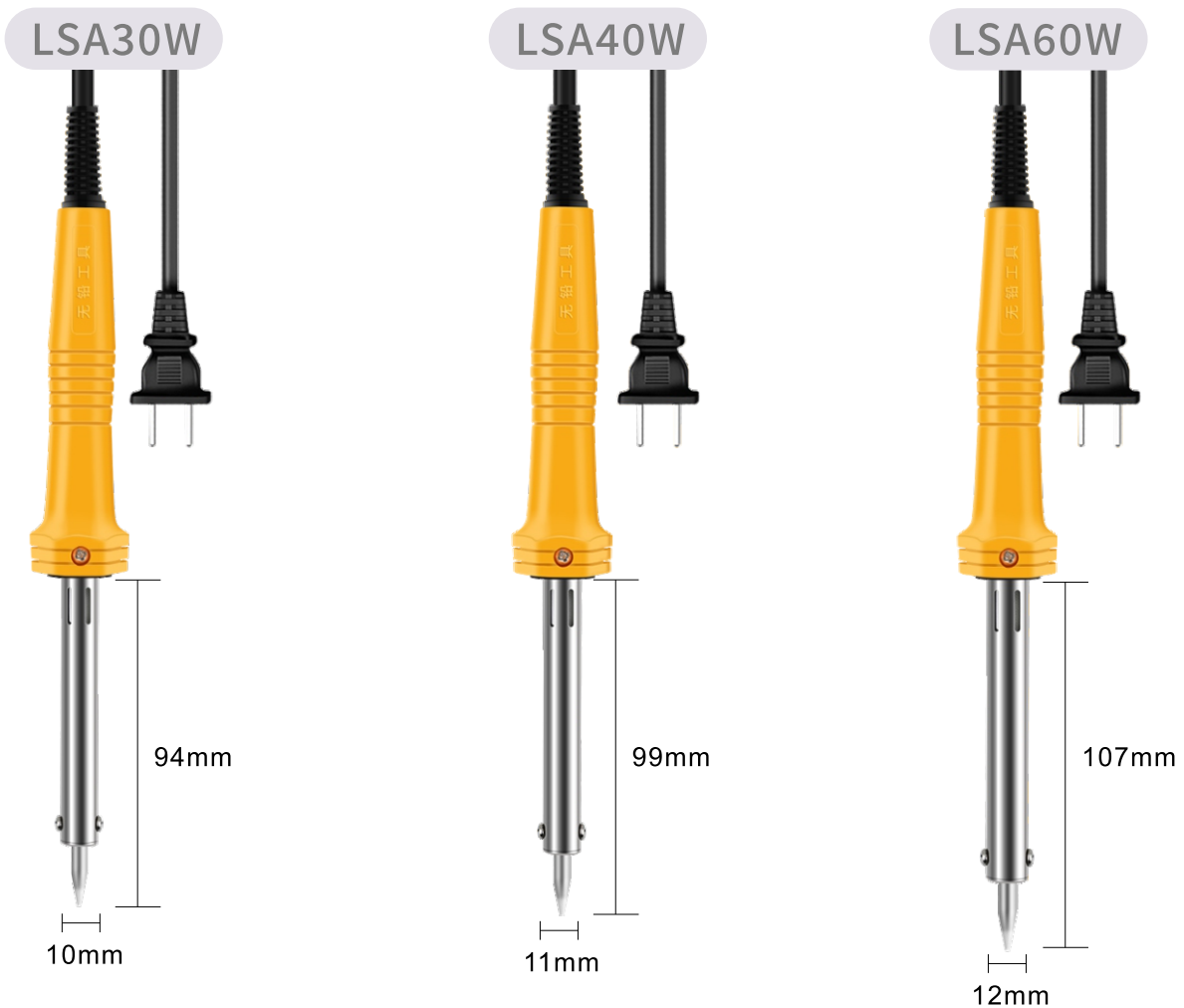

技术参数 Technical Parameter

型号	LSA30	LSA40	LSA60
功率	30W	40W	60W
烙铁总长度	201mm	206mm	214mm
手柄长度		107mm	
电源线长		90cm	

LSB30W/40W/60W外热式电烙铁

产品特点 Product Features

- 外热式电烙铁, 加热指示灯、恒温速热、环保无铅、沾锡流畅;
- 国标3C两插插头, ABS防滑防烫手柄, 尾部防折护套, 使用安全舒适;
- 镍铬丝发热芯, 发热快受热均匀, 耐高温寿命长;
- 无铅合金烙铁头, 抗氧化环保无铅材料, 可加快热量传导, 易上锡;

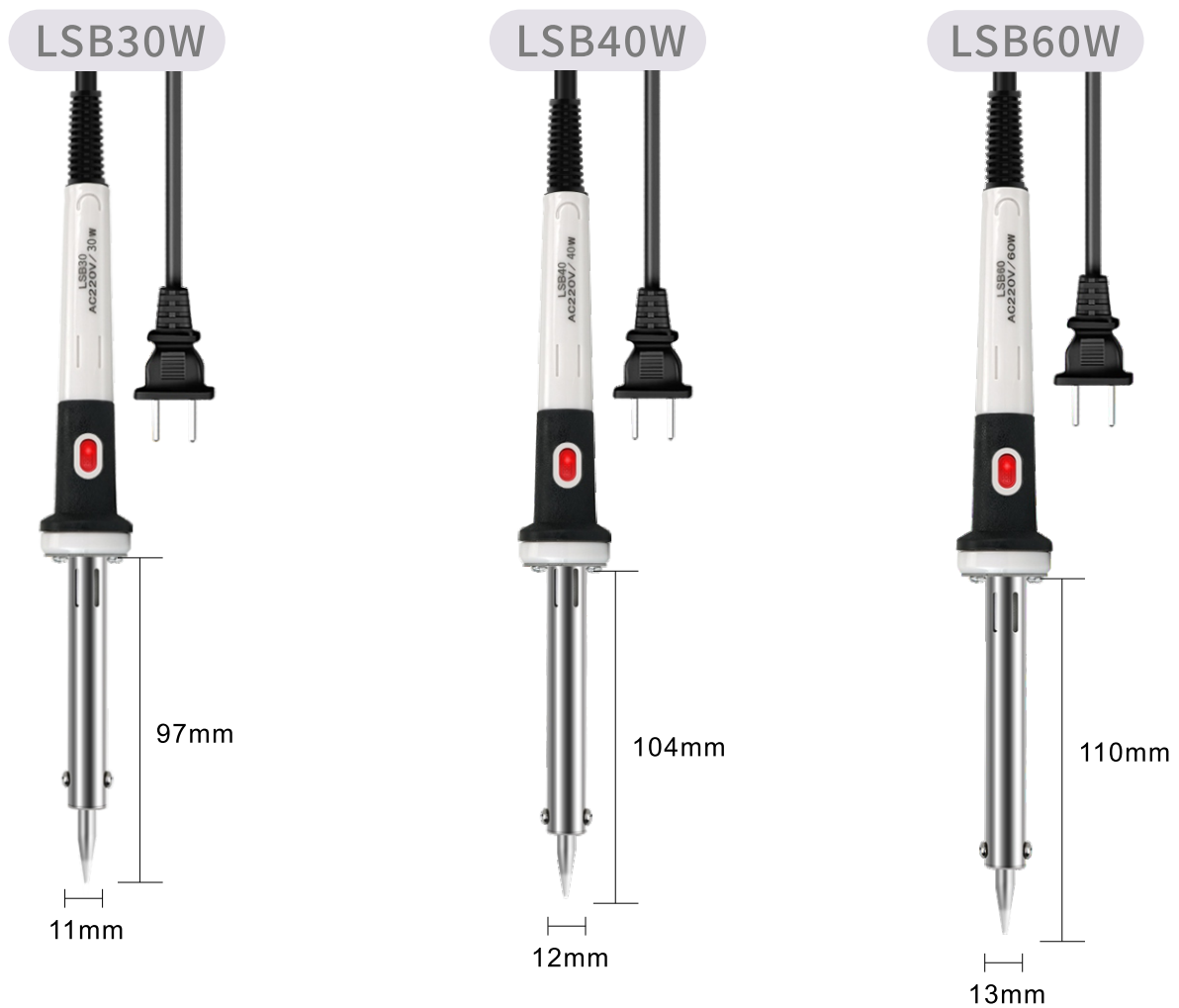

技术参数 Technical Parameter

型号	LSB30	LSB40	LSB60
功率	30W	40W	60W
烙铁总长度	205mm	212mm	218mm
手柄长度		108mm	
电源线长		140cm	

LSG30W/40W/60W外热式电烙铁

产品特点 Product Features

- 外热式电烙铁, 加热指示灯、恒温速热、环保无铅、沾锡流畅;
- 国标3C两插插头, ABS防滑防烫手柄, 尾部防折护套, 使用安全舒适;
- 镍铬丝发热芯, 发热快受热均匀, 耐高温寿命长;
- 无铅合金烙铁头, 抗氧化环保无铅材料, 可加快热量传导, 易上锡;

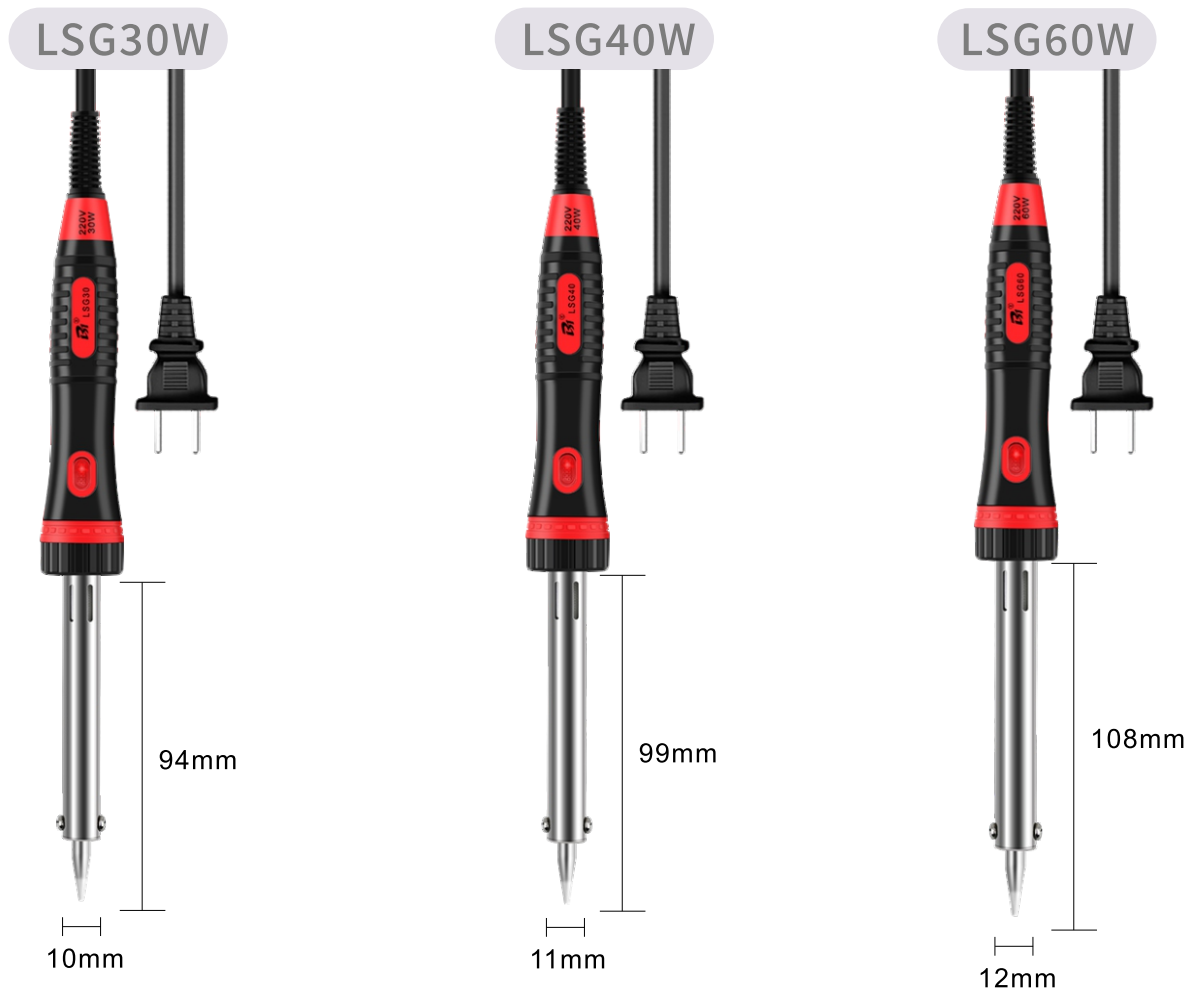

技术参数 Technical Parameter

型号	LSG30	LSG40	LSG60
功率	30W	40W	60W
烙铁总长度	209mm	214mm	223mm
手柄长度		115mm	
电源线长		100cm	

LS大功率尖头/弯头外热式电烙铁系列

产品特点 Product Features

- 外热式电烙铁, 加热指示灯、恒温速热、环保无铅、沾锡流畅;
- 国标3C两插插头, ABS防滑防烫手柄, 尾部防折护套, 使用安全舒适;
- 镍铬丝发热芯, 发热快受热均匀, 耐高温寿命长;
- 无铅合金烙铁头, 抗氧化环保无铅材料, 可加快热量传导, 易上锡;

LS6100尖头



LS6200弯头



技术参数 Technical Parameter

款式	尖头			弯头				
型号	LS680	LS6100	LS6150	LS680	LS6100	LS6150	LS6200	LS6300
功率	80W	100W	150W	80W	100W	150W	200W	300W
烙铁总长度	228mm	236mm	250mm	231mm	236mm	248mm	267mm	293mm
烙铁直径	1.8mm	1.9mm	2.2mm	10mm	11mm	12mm	20mm	25mm
电源线长	120cm							

LSH双功率尖头/弯头外热式电烙铁

产品特点 Product Features

- 大功率外热式电烙铁, 加热指示灯、恒温速热、环保无铅、沾锡流畅;
- 开关功率控制一体按钮, 双功率调节, 适合不同场景焊接;
- 国标3C三插插头, 高强度ABS防滑防烫手柄, 尾部防折护套, 使用安全舒适;
- 重绕式镍铬丝发热芯, 发热快受热均匀, 耐高温寿命长;
- 无铅合金烙铁头, 抗氧化环保无铅材料, 可加快热量传导, 易上锡;

LSH100B尖头



LSH150W弯头



技术参数 Technical Parameter

款式	尖头			弯头				
型号	LSH80B	LSH100B	LSH150B	LSH80W	LSH100W	LSH150W	LSH200W	LSH300W
功率	80W	100W	150W	80W	100W	150W	200W	300W
烙铁总长度	260mm	265mm	280mm	260mm	267mm	290mm	330mm	355mm
烙铁直径	1.7mm	1.8mm	2.5mm	10mm	12mm	13mm	20mm	24.7mm
电源线长	120cm							

LS914/LS916内热式恒温电烙铁

产品特点 Product Features

- 智能恒温电烙铁, 硅胶防滑护套, 耐高温隔热;
- 防烧硅胶线, 采用进口硅胶料、加粗铜芯线制成电源线;
- 防静电设计, 国标三角电源插头更安全;
- 采用加厚双面线路板, 插拔式陶瓷发热芯设计, 更换方便快捷;
- 黑金刚烙铁咀, 易上锡, 不易氧化, 寿命长;

LS914 40W



LS916 60W



技术参数 Technical Parameter

型号	LS914	LS916
功率	40W	60W
烙铁总长度	187mm	189mm
温度区间	350-380°C	420-450°C
电源线长	130cm	

LED放大镜台灯

产品特点 Product Features

- 电子维修LED环形灯放大镜台灯工作台,5/10倍放大;
- 高清光学放大镜成像清晰,放大与照明双层结合,观察清晰入微开阔视野;
- 40颗LED环形灯珠照明,足够的亮度光线自然,无闪烁,寿命长节能环保;
- 万向软管可360°自由调整观察角度和位置;

ML-101 USB夹台式



ML-102 台灯



ML-102A 调光台灯



ML-103 收纳台灯



ML-103A 收纳调光台灯



SWS-301

电源适配器/可调光



SWS-302 小风枪架

电源适配器/可调光

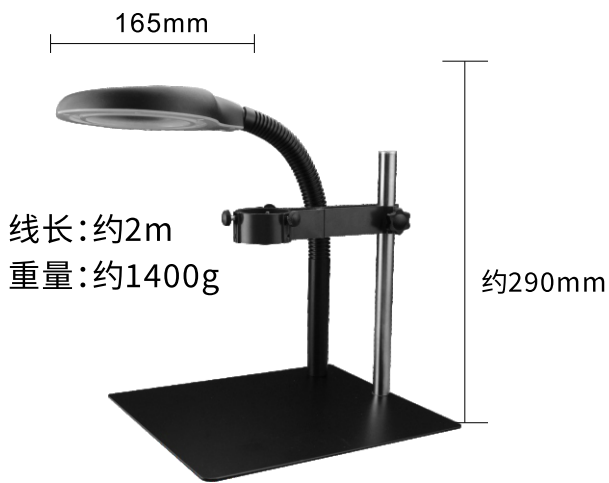

SWS-303 大风枪架

电源适配器/可调光

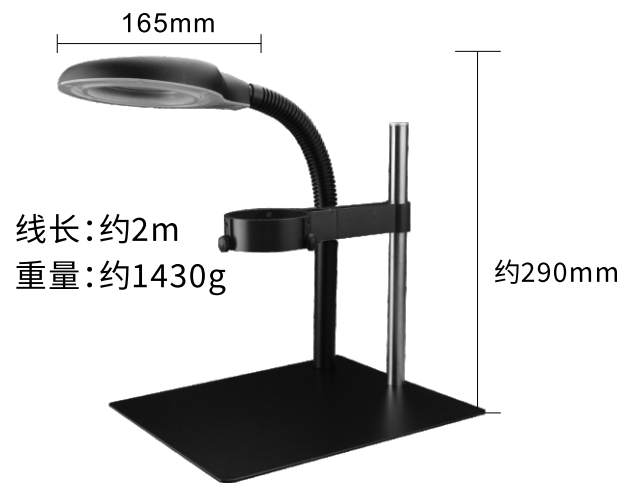

汉邦SA-493电烙铁吸烟仪

产品特点 Product Features

- 工业级防静电493系列烟雾净化器,有效过滤锡焊产生的有毒烟雾;
- 深层净化过滤,高效吸附活性炭,给你一个舒适干净的环境;
- 风扇斜角叶片分布,出风顺畅噪音低,让用户体验无烟焊锡带来的舒适环境;
- 可调节30°可调工作角度,方便调整过滤效率,背部可链接后罩排烟管,有效排除烟雾;

正面



背面



侧面

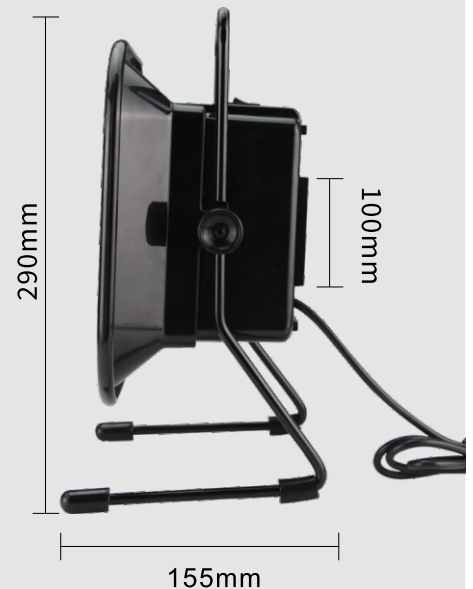

技术参数 Technical Parameter

产品型号	SA-493	SA-493A	SA-493B	SA-493C
额定电压	AC220V 50HZ			
产品重量	1.5kg	1.6kg	1.6kg	1.7kg
外形尺寸	220×270×168mm			
适用海绵附件	SA-496F过滤海绵(消耗品)			
风速	6m/s	7m/s	8.3m/s	10m/s

汉邦SP-611/612系列烟雾净化器

产品特点 Product Features

- 强力烟雾净化器, 大吸力低噪音, 纯净深度呼吸静享无烟生活;
- 四重过滤循环净化, 多效净化空气中污染物给您理想中的清新空气;
- 智能控制面板, 参数简单明了, 远程遥控风量大小, 定时开关, 智能声光报警(部分型号);
- 霍尔PMW直流无刷电机强劲动力全封闭纯铜滚轴电机, 成本更高性能更强;
- 梯型结构噪音小运行平衡, 表面耐腐蚀抗氧化处理搭配无刷霍尔电机风力强劲;

SP-611 旋钮单工位



SP-612 旋钮双工位



技术参数 Technical Parameter

产品型号	SP-611	SP-612
工位	1	2
输入电压	AC220V 50HZ	
额定功率	200W	
实测风速	23m/s	
实测流量	365m ³ /h	
过滤效果	0.3μm 99.97%	
滤芯层数	4层	
进风接口	Φ75mm法兰	
风管长度	1.4m	
机身尺寸	425×250×440mm	
主机重量	14kg	14.5kg

汉邦SP-650大功率烟雾净化器

产品特点 Product Features

- 大功率烟雾净化器, 专为激光切割加工、机械加工、SMT回流焊、波峰焊手工焊锡流水线等工作场所设计;
- 智能控制面板, 远程遥控风量大小, 定时开关一键搞定;
- 5层优质滤网, 净化率能达到99.97%洁净处理后的洁净空气可直接在室内排放;
- 360°可转动柔性臂各方位无死角吸烟操作可任意移动, 管道拉伸设计约3米;
- 霍尔PMW直流无刷电机, 动力强劲全封闭纯铜滚轴电机, 成本更高性能更强;
- 梯形结构噪音小运行平衡, 表面耐腐蚀抗氧化处理搭配无刷霍尔电机风力强劲;

正面

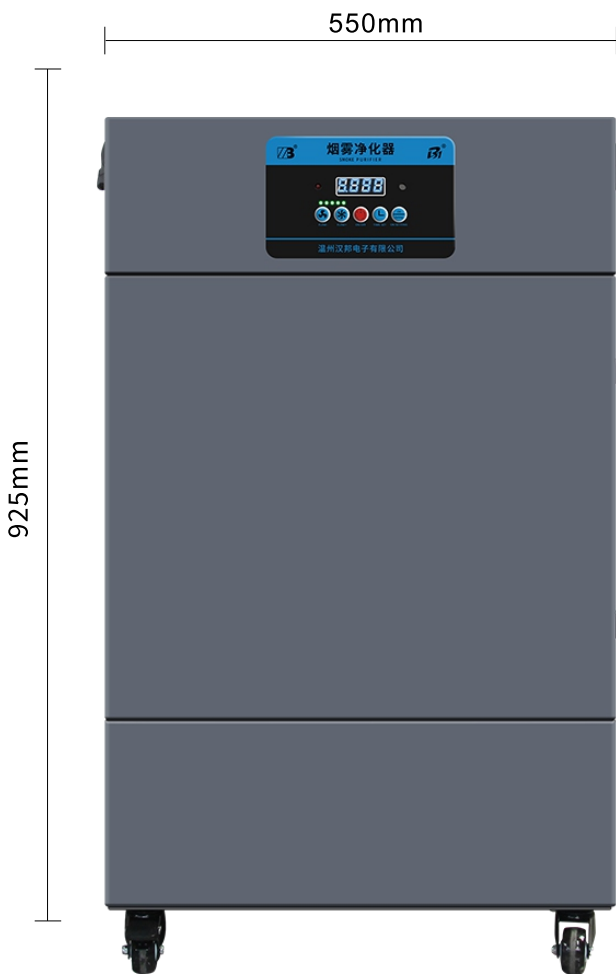

背面

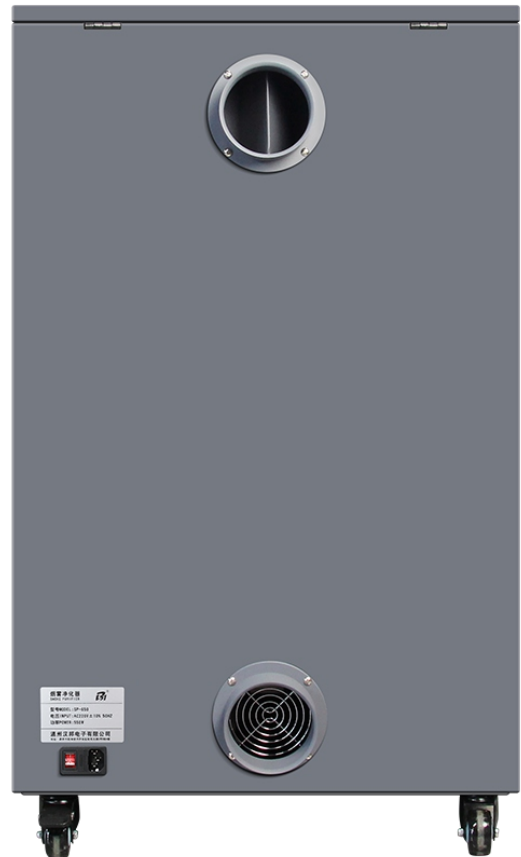

内置一套滤芯



配件清单

吸烟罩



吸烟管



卡箍*2



遥控器



电源线



技术参数 Technical Parameter

产品型号	SP-650
进风接口	Φ100mm
输入电压	AC220V
额定功率	600W
系统流量	620m ³ /h
过滤效果	0.3μm/99.97%
噪音	<65dB
烟管长度	Φ100×3m
机身尺寸	550×415×925mm
重量(不含烟管)	52KG

汉邦PT750S/PT750P塑料焊枪

产品特点 Product Features

- 工业升级塑料焊枪750W适合各种塑料焊接；
- 大功率纯铜电机 每秒推进5L强劲气流 精巧出风口；
- 高性能中央处理器50°C-600°C智能控温；
- 发热芯过载保护 持续稳定恒温保障；
- 升级风机动平衡 出风稳定 寿命大福延长；
- 国标3C电源线 三插带接地更安全 加粗加长；

PT750P 750W



两档风速 国标三插

PT750S 750W



两档风速 国标两插

技术参数 Technical Parameter

型号	PT750S/PT750P
产品尺寸	280×170mm
气流量	50-300L/min
产品功率	750W
工作温度	50-600°C
产品电压	220V
电源长度	1.6M

汉邦PT-1080C分体式塑料焊枪

产品特点 Product Features

- 大功率分体式塑料焊枪1080W, 50-580°C恒温可调快速升温;
- 工业ABS塑料外壳经久耐用, 一体式电镀管耐高温;
- 快速升温恒温稳定 多档旋钮调温调节;
- 纯铜电机强大引擎 强劲风力焊接轻松;
- 镍铬丝陶瓷发热芯, 耐高温金云母不倒伏不变形寿命长;
- 手柄分体式设计, 适合固定工位长时间焊接不疲劳;



技术参数 Technical Parameter

型号	PT1080C
类型	分体式
电压	220V
产品功率	1080W±10%
调温范围	50-580°C
调温方式	9档无极
气流量	50-490L/min
重量	1.25kg

汉邦PT-1080A一体式塑料焊枪

产品特点 Product Features

- 大功率一体式塑料焊枪1080W, 50-580°C恒温可调快速升温;
- 工业ABS塑料外壳经久耐用, 一体式电镀管耐高温;
- 快速升温恒温稳定 多档旋钮调温调节;
- 纯铜电机强大引擎 强劲风力焊接轻松;
- 镍铬丝陶瓷发热芯, 耐高温金云母不倒伏不变形寿命长;
- 手柄一体式设计, 适合地胶板类拖动焊接作业;



技术参数 Technical Parameter

型号	PT1080A
类型	一体式
电压	220V
产品功率	1080W±10%
调温范围	50-580°C
调温方式	9档无极
气流量	50-490L/min

汉邦PT-1600A大功率一体式塑料焊枪

产品特点 Product Features

- 加大功率一体式塑料焊枪1600W, 50-700°C恒温可调快速升温;
- 工业ABS塑料外壳经久耐用, 一体式电镀管耐高温;
- 机器内装配有光电传感器实时监控发热程度进行调温以达到精准控温, 实时恒温;
- 快速升温恒温稳定 多档旋钮调温调节;
- 纯铜线芯大功率串激电机强大引擎 强劲风力焊接轻松;
- 插拔式陶瓷发热芯, 耐高温金云母不倒伏不变形寿命长;
- 手柄一体式设计, 适合地胶板类拖动焊接作业;



技术参数 Technical Parameter

型号	PT1600A
类型	一体式
电压	220V
产品功率	1600W±10%
调温范围	50-700°C
调温方式	8档无极

迷你款无刷塑料焊枪

产品特点 Product Features

- 大功率1600瓦, 无刷迷你塑料焊枪, 50-700°C恒温可调快速升温;
- 可广泛用于塑料板电镀槽/防水卷材/土工膜的施工/汽车保险杠修复/水暖管道维修焊接;
- 无刷电机高性能低噪音, 气流量 $\leq 230\text{L}/\text{min}$ 经久耐用使用寿命长运行平稳;
- 外形小巧48毫米直径一手掌握久握不累, 工程环保塑料, 耐冲击耐摔寿命长;
- 延时送风设计保护电机, 关闭电源开关后, 延时4分钟后自动关闭;



技术参数 Technical Parameter

型号	PT1600BL
电机类型	无刷
电压	220V
产品功率	1600W $\pm 10\%$
调温范围	50-700°C
调温方式	8档无极
气流量	230L/min

汉邦PW-50热熔塑料焊钉枪

产品特点 Product Features

- 多功能塑料修复机, 无须分辨塑料材质只要是塑料就能焊接;
- 3秒速热50瓦大功率, 裂痕修补焊接牢固;
- 纯铜弹簧开关, 即触即启弹性良好手感舒适;
- 前置LED照明灯无惧环境光线昏暗;
- 纯铜双管焊钉夹, 安全工作不烫手;
- 纯铜加大变压器, 1.6米防折电源线安全耐用;



技术参数 Technical Parameter

型号	PW-50
输入电压	AC220V±10% 50Hz
输出功率	50W
输出电压	0-3V
输出电流	0-20A

汉邦调温电热胶枪

产品特点 Product Features

- 工业级高品质快速升温家居DIY调温胶枪；
- 恒温熔胶陶瓷PTC发热芯快速熔胶，出胶稳定，节能快捷；
- 高品质氟橡胶防胶流涎技术不渗胶，不倒胶，操作舒适；
- 高品质铝合金枪嘴，避免堵塞，出胶顺畅，稳定耐用；
- 防漏电内置保险丝，配合绝缘机壳保障您的安全(仅限大胶枪)；
- 人体工学手柄扇形扳机推进按钮，轻便省力；



技术参数 Technical Parameter

功率	20W小号	25W小号	60W大号	100W大号	100/60W 双功率	120W调温款	150W调温款
适用胶棒	7mm	7mm	11mm	11mm	11mm	11mm	11mm
预热时间	1~3分钟	1~3分钟	1~3分钟	1~2分钟	1~2分钟	1~2分钟	1~2分钟
枪嘴材质	铝嘴					铜嘴	

汉邦SPA系列智能恒温锡炉

产品特点 Product Features

- 智能恒温外热式双数显锡炉, 有铅无铅可选;
- 两种锡锅可选, 不锈钢304材质, 耐腐蚀性能优异; 钛合金锡锅耐腐蚀更强, 高温热处理环保耐用;
- 精密智能微电脑芯片, 控温精准低耗能寿命长;
- 由合金丝置于石英玻璃管内精制而成大功率发热芯升温迅速, 比陶瓷发热芯效率高耐酸能力比陶瓷的、不锈钢的高, 可在高温下长时间使用;
- 外热式发热方式锅底内部加热可靠, 插件焊接省锡利用率更高;
- 3C国标认证, 加粗加长电源线, 预防漏电更安全;



SPA-S型不锈钢锡锅

室温-400℃可调
不能用于无铅焊锡的融化焊接



SPA-T型钛金属熔锡锅

室温-600℃可调

无铅



技术参数 Technical Parameter

SPA-S型锡炉(不锈钢锡锅)

型号	SPA-S66	SPA-S1010	SPA-S1510	SPA-S2015	SPA-S2520	SPA-S3025	SPA-S3530
锡锅槽尺寸(mm)	60×60×45	100×100×45	150×100×45	200×150×45	250×200×45	300×250×45	350×300×45
容量	1.2kg	3.3kg	4.9kg	9.8kg	16.4kg	24.6kg	34.4kg
功率	400W	700W	900W	1500W	1800W	2200W	2600W
外形尺寸(mm)	170×314×113	170×314×113	190×394×113	240×444×113	290×494×113	340×544×113	390×594×113
产品重量	2.2kg	2.5kg	3.8kg	6kg	8kg	10kg	13kg
电源	AC220V±10% 50HZ						
温控范围	常温—400℃						

SPA-T型锡炉(纯钛锡槽)

型号	SPA-T6	SPA-T1010	SPA-T1510	SPA-T2015	SPA-T2520	SPA-T3025	SPA-T3530
锡锅槽尺寸(mm)	60×60×45	100×100×45	150×100×45	200×150×45	250×200×45	300×250×45	350×300×45
容量	1.2kg	3.3kg	4.9kg	9.8kg	16.4kg	24.6kg	34.4kg
功率	400W	700W	900W	1500W	1800W	2200W	2600W
外形尺寸(mm)	170×314×113	170×314×113	190×394×113	240×444×113	290×494×113	340×544×113	390×594×113
产品重量	2.1kg	2.2kg	3.5kg	5.5kg	7.2kg	9.1kg	12kg
电源	AC220V±10% 50HZ						
温控范围	常温—600℃						

汉邦HSP系列手提式熔锡炉

产品特点 Product Features

- 手持式焊锡炉，快速升温精准调温恒温工作经久耐用；
- 钛合金锡锅耐酸性不怕腐蚀，受热稳定安全熔锡速度更快更高效；
- 支架设计操控更稳定，随时安放适合多种工作场景；
- 180°旋转锅体可根据使用需要调节锅体角度；
- 独立开关设计，高温熔锡/中温挂锡/低温待机正确的温控可以延长设备使用寿命；

恒温式



国标两插

调温式

 旋钮调温 独立开关
 国标三插

技术参数 Technical Parameter

型号	HSP-45 恒温式	HSP-55 恒温式	HSP-70 恒温式	HSP-45A 调温式	HSP-55A 调温式	HSP-70A 调温式
输出功率	160W	280W	380W	160W	280W	380W
温度范围	恒温(不可调温)			150-450°		
旋转调温	-			✓		
锅内口径	45mm	55mm	70mm	45mm	55mm	70mm
锅内深度	60mm	85mm	65mm	60mm	85mm	65mm
锅内容量	500g	1500g	3000g	500g	1500g	3000g
插头形式	国标两插			国标三插		

汉邦HP系列加热台

产品特点 Product Features

- 智能数显恒温铝基板加热台,应用于模具模芯预热、电子线路板维修、热缩包装膜手机拆屏等;
- 多款选择 经济款包边单数显 工业款加厚铝板双数显、工业款双数显包边款,尺寸丰富多样可选;
- 采用微电脑智能精确控制,使面板各个点温度相同控温准确,多管技术加热均匀;
- 航空铝材发热板,具有导热系数高,受热均匀高温不变性特点;
- 高品质不锈钢电热管,材质好加热快热效寿命长等特点;

经济款HP-E系列(防烫包边)

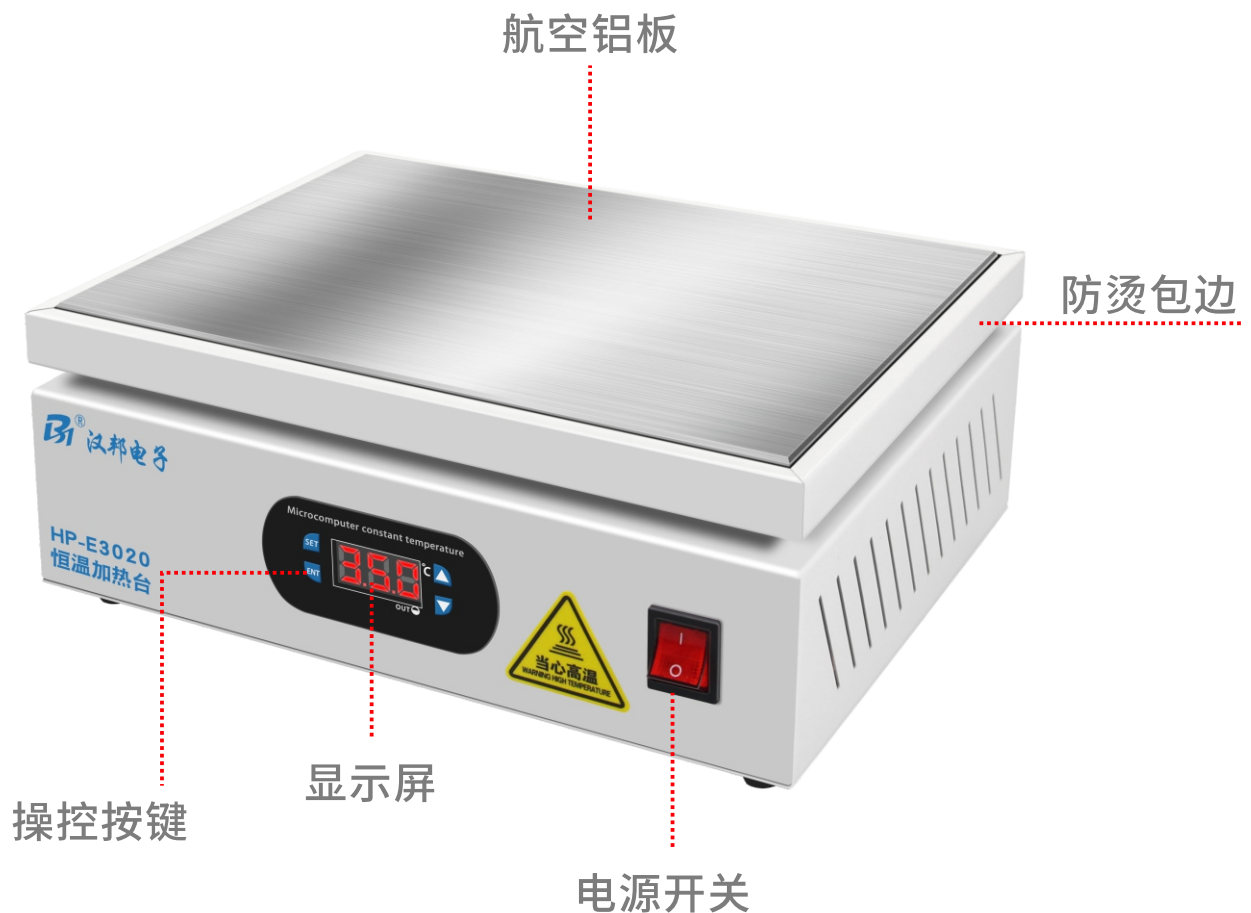

工业款HPA系列(防烫包边)

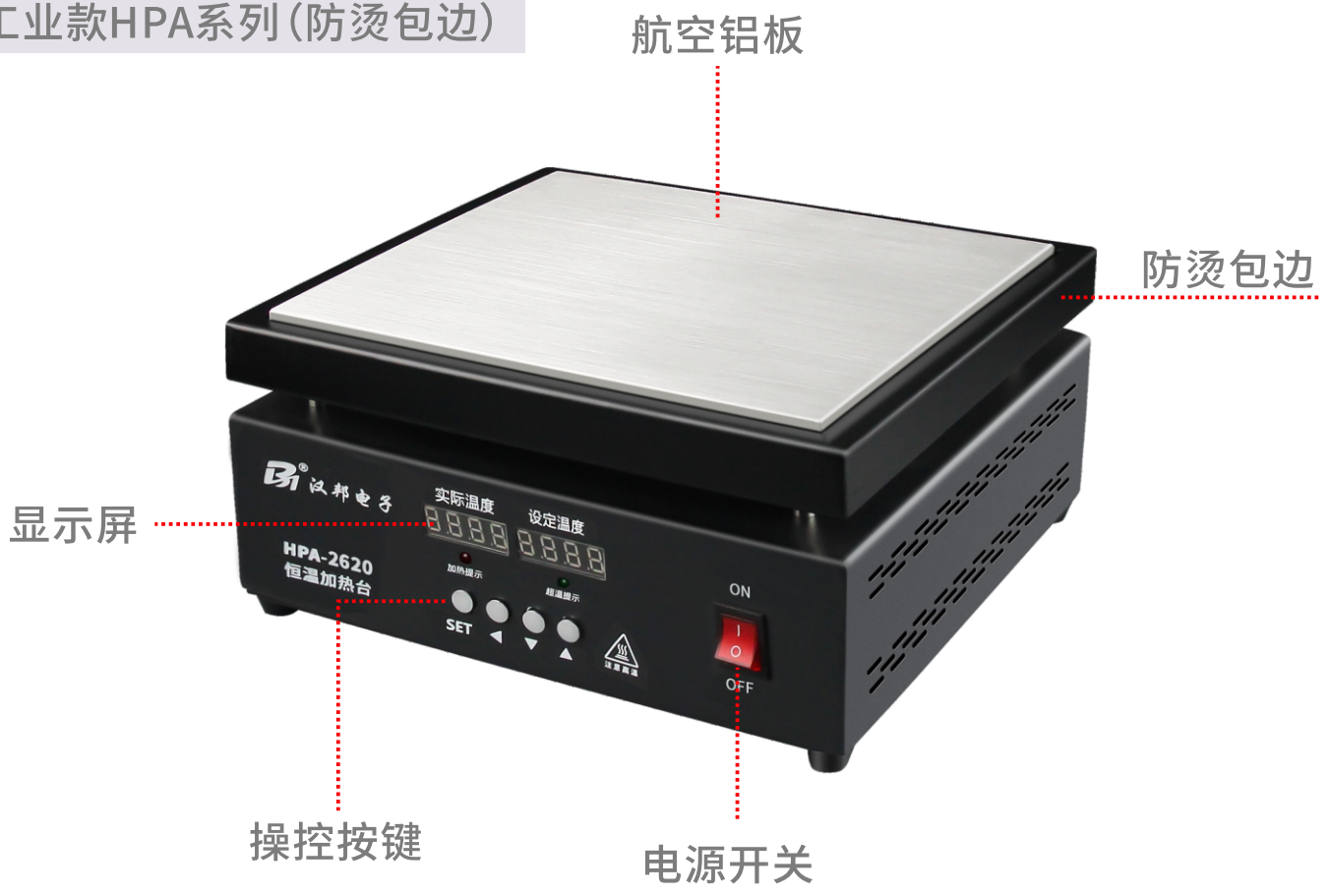

工业款HP系列



技术参数 Technical Parameter

经济款HP-E系列

型号	温度℃	功率W	平台尺寸MM	外形尺寸MM	净重KG	规格
HP-E1010	室温-400	360	100×100	118×118×126	0.86	单数显(包边)
HP-E1515		500	150×150	168×168×126	1.4	
HP-E2020		720	200×200	218×218×126	2.3	
HP-E3020		1000	300×200	318×218×126	3.3	
HP-E3030		1500	300×300	318×318×132	5.1	
HP-E4030		2000	400×300	420×320×160	7.6	

工业款HPA系列

型号	温度℃	功率W	平台尺寸MM	外形尺寸MM	净重KG	规格
HPA-1010	室温-400	300	100×100	120×120×140	1.5	双数显(包边)
HPA-1515		400	150×150	170×170×140	2.4	
HPA-2020		900	200×200	230×230×145	4.3	
HPA-2525		1200	250×250	280×280×145	6	
HPA-2620		900	260×200	290×230×145	5.3	
HPA-3030		1800	300×300	330×330×145	8.65	
HPA-3620		1350	360×200	390×230×145	7.4	
HPA-4030		2400	400×300	425×330×145	11.1	
HPA-5030		3000	500×300	530×330×145	13.55	
HPA-5040		3300	500×400	530×430×145	17.95	
HPA-6030		3000	600×300	630×330×145	15.85	
HPA-6040		3300	600×400	630×430×145	21	

工业款HP系列

型号	温度℃	功率W	平台尺寸MM	外形尺寸MM	净重KG	规格
HP-1010	室温-400	300	100×100	100×100×145	1.5	双数显
HP-1515		400	150×150	150×150×145	2.5	
HP-2020		800	200×200	200×200×145	4.3	
HP-2525		1200	250×250	250×250×145	5.2	
HP-2620		800	260×200	260×200×145	6.2	
HP-3030		1800	300×300	300×300×145	8.5	
HP-3620		1350	360×200	360×200×145	6.5	
HP-4030		2300	400×300	400×300×145	11	
HP-5030		3000	500×300	500×300×145	15	
HP-5040		3000	500×400	500×400×145	18	
HP-6030		3200	600×300	600×300×145	20	
HP-6040		3200	600×400	600×400×145	24	

汉邦SD-A系列电动螺丝刀

产品特点 Product Features

- 非直插工业级电动螺丝刀, 高转速可调节力度正反向, 可流水线组装使用。(无电源可选配);
- 台湾纯铜大功率耐磨电机动力好优质合金齿轮耐磨使用寿命长;
- 一键单手调节正反转功能, 一秒切换。省力微动开关, 轻松按下快速回弹长时间工作不易疲劳;
- 多档扭力调节, 顺时针旋转增加扭力值, 逆时针旋转减小扭力值, 根据需求自由调节;
- 冷挤压工艺主轴, 同心度高中心对称, 工作时批头不易晃动;

SD-A154

4mm接口



SD-A255/A356/A35S

5mm/6mm/S1/4接口



技术参数 Technical Parameter

型号	SD-A154	SD-A255	SD-A356	SD-A35S
工作电压 (V)	DC18-36			
输出扭矩 (kgf.cm)	1-15	2-25	3-35	3-35
空载转速 (RPM)	1300	1400	1100	1100
适用螺丝 (mm)	4	5	6	6.35
额定功率 (W)	50	60	80	80
适用批头 (mm)	Φ4	Φ5	Φ6	S1/4
重量 (kg)	0.6	0.8	0.8	0.8

汉邦SD-F系列高转速电动螺丝刀

产品特点 Product Features

- 220V直插式电动螺丝刀, 无需繁琐外接适配器直插家用插座;
- 高强度外壳采用ABS一体成型, 人体工学防滑设计使握感更舒适;
- 台湾纯铜大功率耐磨电机动力好优质合金齿轮耐磨使用寿命长;
- 多档扭力调节, 顺时针旋转增加扭力值, 逆时针旋转减小扭力值, 根据需求自由调节;
- 国标3C认证三脚插头, 加长加粗电源线约1.8米使用安全放心;

SD-F205/F286/F28S

5mm/6mm/S1/4接口



技术参数 Technical Parameter

型号	SD-F205	SD-F286	SD-F28S
工作电压 (V)	AC-100-240V 50/60HZ		
输出扭矩 (kgf.cm)	2~20	3~28	3~28
空载转速 (RPM)	1000	900	900
适用螺丝 (mm)	1.6-5.0	2.0-6.0	2.0-6.0
额定功率 (W)	80	80	80
适用批头 (mm)	Φ5	Φ6	S1/4
重量 (kg)	0.625	0.625	0.625

直插SD系列电动螺丝刀

产品特点 Product Features

- 直插工业级电动螺丝刀,高转速可调节力度正反向,可流水线组装使用;
- 一键单手调节正反转功能,一秒切换。省力微动开关,轻松按下快速回弹长时间工作不易疲劳;
- 多档扭力调节,顺时针旋转增加扭力值,逆时针旋转减小扭力值,根据需求自由调节;
- 纯铜大功率耐磨电机动力好优质合金齿轮耐磨使用寿命长;
- 国标3C认证真实接地三插安全放心,加长电源线约3米;

SD107/SD115

4mm/5mm接口



SD135

S1/4接口



技术参数 Technical Parameter

型号	SD107	SD115	SD135
工作电压 (V)	AC110-250V 50/60HZ		
输出扭矩 (kgf.cm)	0.306-7.14	0.51-15.3	4.08-35.71
空载转速 (RPM)	低档700/高档1100	低档700/高档1100	600-1000
适用螺丝 (mm)	4	4	5
额定功率 (W)	36W	36W	45W
适用批头 (mm)	Φ4	Φ5	S1/4
重量 (kg)	0.445	0.445	0.51

汉邦SD-E/R系列高转速电动螺丝刀

产品特点 Product Features

- 工业级电动螺丝刀, 高转速可调节力度正反向, 可流水线组装使用。(SD-E系列无电源可选配, SD-R系列为直插可无极调速款);
- 纯铜大功率电机动力好优质合金齿轮耐磨使用寿命长;
- 一键单手调节正反转功能, 一秒切换。省力微动开关, 轻松按下快速回弹长时间工作不易疲劳;
- 多档扭力调节, 顺时针旋转增加扭力值, 逆时针旋转减小扭力值, 根据需求自由调节;
- 冷挤压工艺主轴, 同心度高中心对称, 工作时批头不易晃动;

SD-E154/R154

4mm接口



SD-E285/E286/E28S/R285/R286/R28S

5mm/6mm/S1/4接口



技术参数 Technical Parameter

型号	SD-E154	SD-E285	SD-E286	SD-E28S	SD-R154	SD-R285	SD-R286	SD-R28S
工作电压 (V)	DC24~36				DC20~36			
输出扭矩 (kgf.cm)	1~15	2~28			1~15	2~28		
空载转速 (RPM)	850-1400	1050-1500			850-1400	1050-1500		
适用螺丝 (mm)	1.6-4	2-5	3-6	3-6	1.6-4	2-5	3-6	3-6
扭矩精度 (kgf.cm)	±3%				±3%			
适用批头 (mm)	Φ4	Φ5	Φ6	S1/4	Φ4	Φ5	Φ6	S1/4
重量 (kg)	0.35	0.52	0.52	0.52	0.52	0.68	0.68	0.68

汉邦SD-C系列电动螺丝刀

产品特点 Product Features

- 高效装配直插式电批, 具体半自动/全自动到位停止功能, 工厂组装螺丝不易打花螺丝;
- 全自动带刹车, 到了相应的扭力电机能自动停。半自动带离合器, 到了相应的扭力自动空转, 电机转而头不转;
- 无极变速调节变压器随心操作, 输入100-240V满足不同区域, 加长电源线约2.3米;
- 冷挤压工艺主轴, 同心度高中心对称, 工作时批头不易晃动;
- 德昌纯铜大功率耐磨电机动力好优质合金齿轮耐磨使用寿命长;
- 多档扭力调节, 顺时针旋转增加扭力值, 逆时针旋转减小扭力值, 根据需求自由调节;

SD-C074
SD-D074
SD-C185
SD-D185



210mm

SD-C205F
SD-D205F
SD-C255
SD-D255
SD-C356
SD-D356
SD-C35S
SD-D35S



230mm

SD-C50S
SD-D50S



230mm

技术参数 Technical Parameter

型号	半自动	SD-C074	SD-C185	SD-C205F	SD-C255	SD-C356	SD-C35S	SD-C50S
	全自动	SD-D074	SD-D185	SD-D205F	SD-D255	SD-D356	SD-D35S	SD-D50S
工作电压 (V)	AC-100-240V 50/60HZ							
输出扭矩 (kgf.cm)	0.5-7	2-18	3-20	3-25	5-35	5-35	10-50	
空载转速 (RPM)	1000-1400	1000-1500	1800-2200	1000-1500	700-1100	700-1100	350-350	
适用螺丝 (mm)	1.2-4	1.6-5	1.6-5	1.6-5	2.0-6	2.0-6	2.0-6	
扭矩精度 (kgf.cm)	±5%							
适用批头 (mm)	Φ4		Φ5		Φ6		S1/4	
额定功率 (W)	30	60	80	60	80	80	80	80

汉邦SD-H系列全自动无刷电动螺丝刀

产品特点 Product Features

- 无刷全自动电动螺丝刀, 长时间装配不易烫手, 不易打花螺丝;
- 高品质无刷电机, 扭力输出稳定, 无碳刷磨损件长寿耐用, 具有低发热、低噪音、反应快高效率的优异性能;
- 封闭式离合器有效防止外来飞尘及杂质对传动机带来的老化及磨损;
- 自动停止防滑保护, 达到扭力设定值时自动停止有效保护螺丝及设备无损伤, 适合精密产品设备的应用;
- 宽频调速电源220V-240V, 稳定工作电压, 抗干扰, 无极变速电源随心调节加长电源线约2.4米;

SD-H074
SD-H185



SD-H356



技术参数 Technical Parameter

型号	SD-H074	SD-H185	SD-H356
工作电压 (V)	AC-220V 50/60HZ		
输出扭矩 (kgf.cm)	1~7	2~18	3~35
空载转速 (RPM)	1000-1400	1000-1400	700-1100
适用螺丝 (mm)	1.2-4.0	1.6-5.0	2.0-6.0
力矩精度 (kgf.cm)	±5%	±5%	±5%
适用批头 (mm)	Φ4	Φ5	Φ6
重量 (kg)	0.66	0.66	0.89

汉邦充电式无线电动螺丝刀

产品特点 Product Features

- 12V锂电池电动螺丝刀,无线束缚,日常外出维修方便携带,大容量电池持久续航;
- 机身采用全金属设计,附带橡胶皮套,耐磨耐摔耐用适合长时间工作;
- 4重智能保护,过流保护、过压保护、过温保护、充放保护、杜绝安全隐患,寿命更持久耐用;
- 一键单手调节正反转功能,一秒切换。省力微动开关,轻松按下快速回弹长时间工作不易疲劳;
- 多档扭力调节,顺时针旋转增加扭力值,逆时针旋转减小扭力值,根据需求自由调节;



技术参数 Technical Parameter

型号	输出电压	输出扭力	空载转速	适用批头	产品净重
SD-802LI	12V	1~50kgf.cm	1000r/min	Φ6mm(802)	700g

汉邦SD-L系列充电式无线电动螺丝刀

产品特点 Product Features

- 12V锂电池电动螺丝刀, 无线束缚, 日常外出维修方便携带, 大容量电池持久续航;
- 舒适防滑外壳采用ABS一体成型, 人体工学防滑设计, 跑车散热孔设计;
- 4重智能保护, 过流保护、过压保护、过温保护、充放保护、杜绝安全隐患, 寿命更持久耐用;
- 一键单手调节正反转功能, 一秒切换。省力微动开关, 轻松按下快速回弹长时间工作不易疲劳;
- 半自动设计, 到位停止, 多档扭力调节, 顺时针旋转增加扭力值, 逆时针旋转减小扭力值, 根据需求自由调节;



技术参数 Technical Parameter

型号	输出电压	输出扭力	空载转速	适用批头	适合螺丝	产品净重
SD-L255	DC12V	2~25kgf.cm	1400r/min	Φ5mm(801)	2-5mm	500g
SD-L356	DC12V	5~35kgf.cm	1100r/min	Φ6mm(802)	3-6mm	500g
SD-L35S	DC12V	5~35kgf.cm	1100r/min	S1/4 6.35mm	3-6mm	500g

34件套迷你充电式无线电动螺丝刀

产品特点 Product Features

- 4V锂电池多功能电动螺丝刀,32颗批头一机多用摆脱电源束缚;
- USB充电接口,带USB口的均可为其充电,无线便捷长久续航;
- 1300mAh电量持久,背部磁铁设计,在作业时可吸附螺丝,防止螺丝不易丢失;
- 3颗LED形成环形灯带,按下启动按键时自动亮起在昏暗环境中也方便操作;
- 一键单手调节正反转功能,一秒切换。省力微动开关,轻松按下快速回弹长时间工作不易疲劳;



技术参数 Technical Parameter

型号	额定电压	最大扭矩	空载转速	电池容量	充电时间
MSD-331	220V 50HZ	3.5N.m	350rpm	1300毫安时	1-2小时

汉邦电动螺丝刀电源变压器

产品特点 Product Features

- 电动螺丝刀专用电源变压器,通用市场大部分电批,精工品质输出稳定;
- 多种规格可供选择:单路/双路接口,无极调节/三档调节电压,满足不同客户需求;
- 全铜芯大功率变压器可同时带动2把电批,提供强劲动力持久输出;
- 国标3C认证插头,加粗防折电源线,安全不易老化,寿命长;

SPS-391/392/393

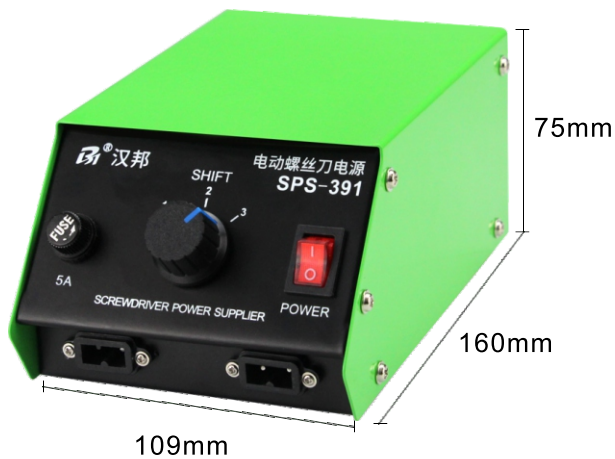

SPS-360



SP-A3615



技术参数 Technical Parameter

型号	SPS-391	SPS-392	SPS-393	SPS-360	SP-A3615
功率	90W			60W	
供电电压	AC220V±10% 50HZ				
输出电压	DC18V-24V-36V		DC5V~36V	DC18V-24V-36V	DC24V~36V
输出数量	双路输出				单路输出
调速档位	三档调速		无极调速	三档调速	无极调速
变压器	铜铝混合		纯铜		
产品重量	1.7kg	1.8kg	1.9kg	1.5kg	0.168kg

汉邦12V可充电通用锂电池

产品特点 Product Features

- 12V锂电池, 高容量快速充电安全耐用, 兼容市面大部分12V锂电池;
- 高聚能无记忆锂离子电池, 多重保护更安全的电池, 过流保护、过压保护、过温保护、充电保护;
- 3节封装电池, 高品质A级电芯严丝合缝的外壳+高能电芯+智能芯片;
- A品电芯保证足容, 真实容量不虚标经专业仪器模拟电池使用过程测试真实容量;

A款



1300mAh



1500mAh



2000mAh

输入功率：220-240VAC 50/60HZ

输出功率：12.6VDC 1000mA

B款



1300mAh



1500mAh



2000mAh

输入功率：220-240VAC 50/60HZ

输出功率：12VDC 1500mA

汉邦电动充消磁器

产品特点 Product Features

- 电动螺丝刀专用电源变压器，通用市场大部分电批，精工品质输出稳定；
- 多种规格可供选择：单路/双路接口，无极调节/三档调节电压，满足不同客户需求；
- 全铜芯大功率变压器可同时带动2把电批，提供强劲动力持久输出；
- 国标3C认证插头，加粗防折电源线，安全不易老化，寿命长；



技术参数 Technical Parameter

型号	工作电压	重量	圆孔深度	圆孔直径
EMD-55	220V±10% 50HZ	337g(含包装)	55mm	16mm

汉邦自动螺丝机

产品特点 Product Features

- 自动螺丝机供给机, 快速流畅, 不卡螺丝, 适合各种螺丝, 有效提高效率;
- 高精度取料口, 可根据螺丝大小调整, 带感应器, 方便排列和取出螺丝;
- 全金属供料仓, 坚固耐用, 运转流畅, 不卡料, 可根据螺丝在轨道里排列的高度;
- 可调节轨道, 可自由调节, 广泛适用于M1.2-M5.0长度在20mm内的多种类型螺丝;
- 工作效率可调节, 自由设定合适的螺丝传送速度, 调整螺丝进料速度;

SF-1050



SF-1050D

数显计数款



SF-1050R

转盘/吸附式螺丝机



技术参数 Technical Parameter

型号	SF-1050	SF-1050D	SF-1050R
螺丝头	适合各种型号螺丝 (最长L=20mm)		适合各种型号螺丝 (最长L=15mm)
使用螺钉	螺丝直径1.2-5mm (可调)		1.2/1.5/1.8/2/2.3/2.5/3/3.5/4/5mm (固定可选)
输出速度	2粒/秒		1粒/秒 ±0.35
输入电压	AC220V-240V 50HZ		
产品尺寸	180×125×150mm (长×宽×高)		206×149×122mm (长×宽×高)
净重	约2.5kg		约3.0kg
附带配件	使用说明书, 直流电源适配, 内六角扳手		

电动螺丝刀平衡器

产品特点 Product Features

- 电动螺丝刀平衡器, 为提高流水线工作效率而生, 节省空间安全放心;
- 高强度合金钢加厚外壳用料十足耐磨耐摔品质好高温烤漆使用更安全;
- 拉力调节旋钮逆时针增大拉力任意调节被悬挂物的高度;
- 热镀锌钢丝绳多重股数凝聚力高收缩自如突发情况下能够缓和冲击力;
- 加长加厚橡胶套提升缓冲效果, 防撞设计, 延长使用寿命;
- 带保险装置安全可靠避免坠落如悬挂物超重, 蜗旋弹簧断裂可立即锁止避免悬挂对象坠落;

SBA系列(金属外壳)



SD系列(金属外壳)

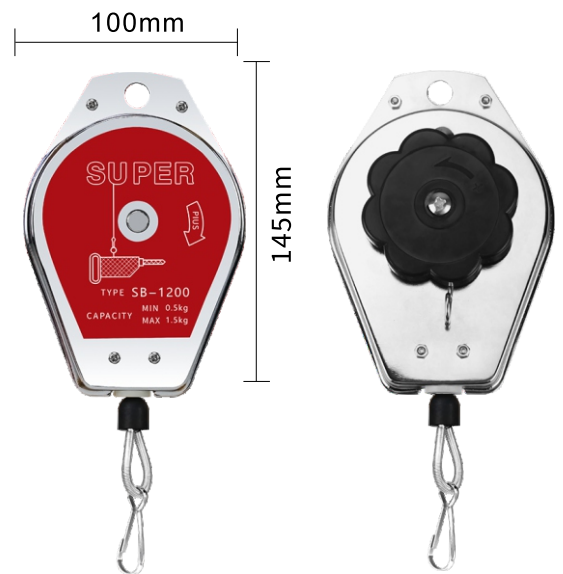

SBK系列(塑料外壳)

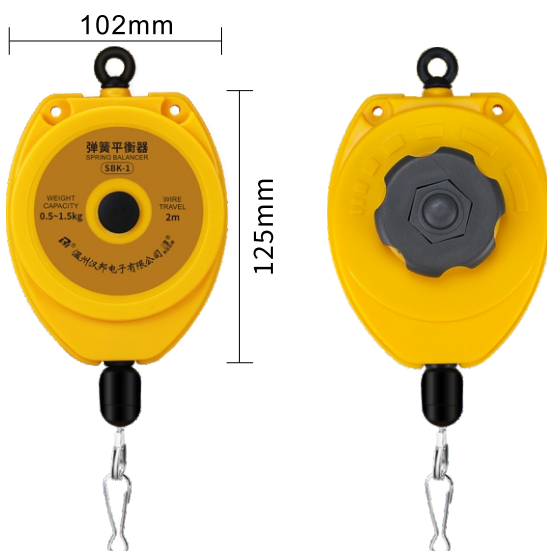

SBD系列(塑料外壳)



汉邦ES系列无线锂电池充电款电剪刀

产品特点 Product Features

- 全自动电剪刀,告别传统剪刀,锋利强劲剪切流畅提高工作效率;
- 强劲全铜电机承载能力大,震动更小噪音更小,切割能力强劲;
- 流线机身握持舒适手柄小蛮腰设计,机壳采用磨砂工艺处理,轻盈称手;
- 大容量锂电池2500毫安大电池,长续航可供你长时间工作;

ES-215充电型

ES-216充电型

ES-217插电型

技术参数 Technical Parameter

型号	ES-215	ES-216	ES-217
适配器输出	DC5V 0.8A		DC12V 3A
工作模式	充电		插电
电池容量	1500mAh	2500mAh	无
额定速度	8000rpm		
刀头型号	ES-C9钨钢刀头/ES-C10不锈钢刀头		
工作模式	手动模式		

汉邦手持充电式电剪刀

产品特点 Product Features

- 全自动电剪刀, 告别传统剪刀, 锋利强劲剪切流畅提高工作效率;
- 强劲全铜电机承载能力大, 震动更小噪音更小, 切割能力强劲;
- 流线机身握持舒适手柄小蛮腰设计, 机壳采用磨砂工艺处理, 轻盈称手;
- 大容量锂电池4000毫安大电池, 长续航可供你长时间工作;
- 多款可供选择: 插电款适合固定位置长时间使用, 充插2用即可充电也可插电, 锂电池款无线束缚携带方便;



技术参数 Technical Parameter

型号	ES-301SE	ES-302	ES-303
输入电压		AC220V	
工作模式	插电款	充插两用	换电池款
电池容量	无	2000mAh	2600/4000mAh(可选)
空载速度		8000rpm	
输出电压	DC12V	DC9V	DC5V
工作模式	纸盒	塑盒	塑盒

S2合金钢工业级螺丝批头

产品特点 Product Features

- 精工制造种类齐全十字、一字、内六角、梅花、Y型满足各行各业需求；
- 批头采用S2合金钢材质和合金钢材质, 不易生锈经过整体热处理具有高硬度、耐磨损、高扭矩；
- 磁性设计工作过程中方便吸附螺丝让工作快速简单；
- 高同心拆卸不易晃动, 有效防止打滑崩坏；

十字批头 适用800/801/802/S1/4接口

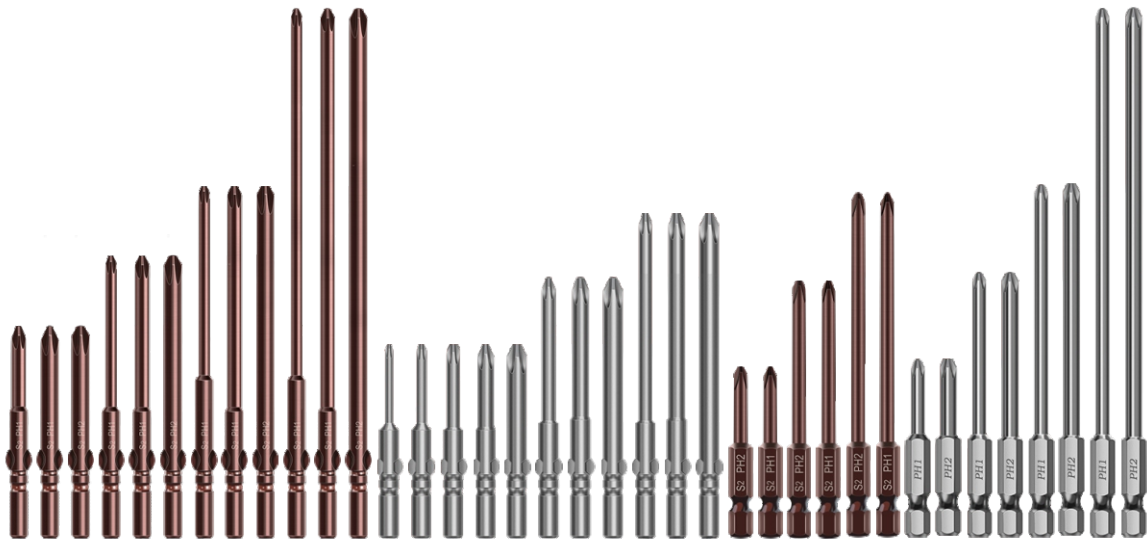

一字批头 适用800/801/802/S1/4接口

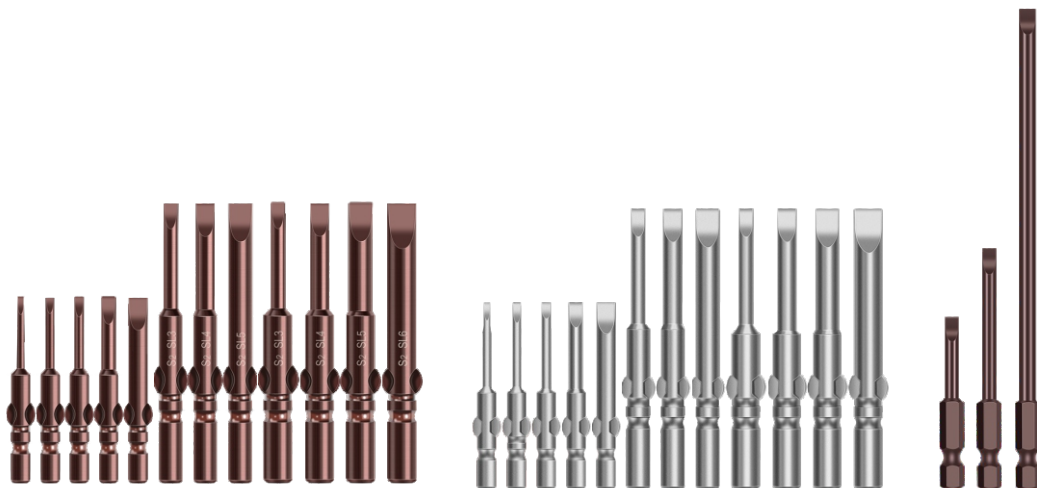

双头批头 适用S1/4接口

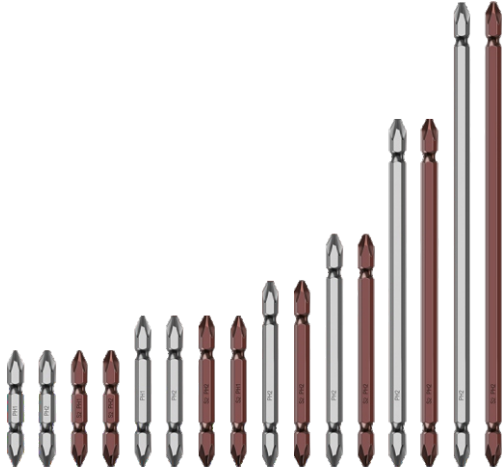

内六角批头 适用S1/4接口



梅花带孔批头 适用S1/4接口



十一字批头 适用S1/4接口



汉邦工业级带磁手动螺丝刀

产品特点 Product Features

- 工业级强磁手动螺丝批, 适用于机械、电器、家具生产维修等;
- CR-V铬钒钢硬度高耐磨损高温淬火锻造, 刀头发黑处理;
- 双色包胶手柄, 防滑涂点设计, 曲线贴合手掌, 长时间工作不易疲劳;
- 加强磁线刀头, 便于吸附螺丝等细小零件, 使用方便;
- 可敲击穿心螺丝刀(部分型号) 铬钒钢材质锻造硬度高韧性好头部带磁;



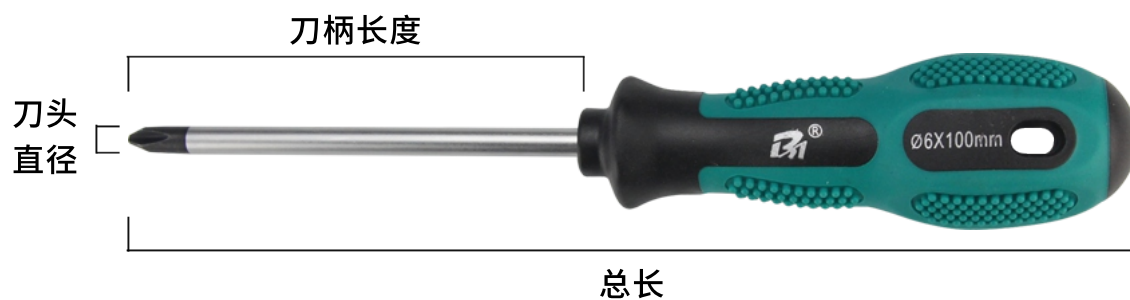

技术参数 Technical Parameter

防滑柄螺丝刀

产品规格	刀头样式	刀头直径	刀杆长度	总长
3×75mm	十字	3mm	75mm	160mm
3×75mm	一字	3mm	75mm	160mm
5×75mm	十字	5mm	75mm	175mm
5×75mm	一字	5mm	75mm	175mm
5×100mm	十字	5mm	100mm	200mm
5×100mm	一字	5mm	100mm	200mm
5×150mm	十字	5mm	150mm	255mm
5×150mm	一字	5mm	150mm	255mm
6×100mm	十字	6mm	100mm	220mm
6×100mm	一字	6mm	100mm	220mm
6×150mm	十字	6mm	150mm	270mm
6×150mm	一字	6mm	150mm	270mm
6×200mm	十字	6mm	200mm	310mm
6×200mm	一字	6mm	200mm	310mm

穿心柄螺丝刀

产品规格	刀头样式	刀头直径	刀杆长度	总长
6×150mm	十字	6mm	150mm	270mm
6×150mm	一字	6mm	150mm	270mm
8×200mm	十字	8mm	200mm	320mm
8×200mm	一字	8mm	200mm	320mm

可换批头多功能螺丝刀套装

产品特点 Product Features

- 多功能螺丝刀套装,适用于手机、平板、手表、单反等数码产品维修;
- 铝合金手柄,手柄人体工学设计,握感舒适容易操作柄身履带槽防滑设计;
- 手柄尾帽内置轴承,可360°高速旋转增强了拆卸的手感和灵活性撑住手掌方便单手操作;
- 可拆卸批头设计,批头装配紧密,拒绝摇晃一拧一旋一套,即可快速更换批头;

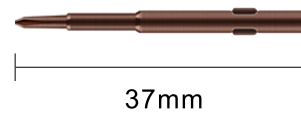

技术参数 Technical Parameter

手柄尺寸	手柄材质	批头材质	手柄重量
长:97mm / 直径:17mm	铝合金	S2合金钢	22g(不包含批头)

多合一精密螺丝刀套装

产品特点 Product Features

- 24合一精密螺丝刀套装,适用于手机、平板、手表、单反等数码产品维修;
- 多切面手柄多切面手柄配合旋转帽设计配合旋转帽设计;
- 24枚高品质合金钢批头,高强度合金钢淬火打造,咬合紧密不滑丝;
- 螺杆头部配备大吸力的磁吸能够牢牢吸住批头,不再担心掉落;

245 24合一

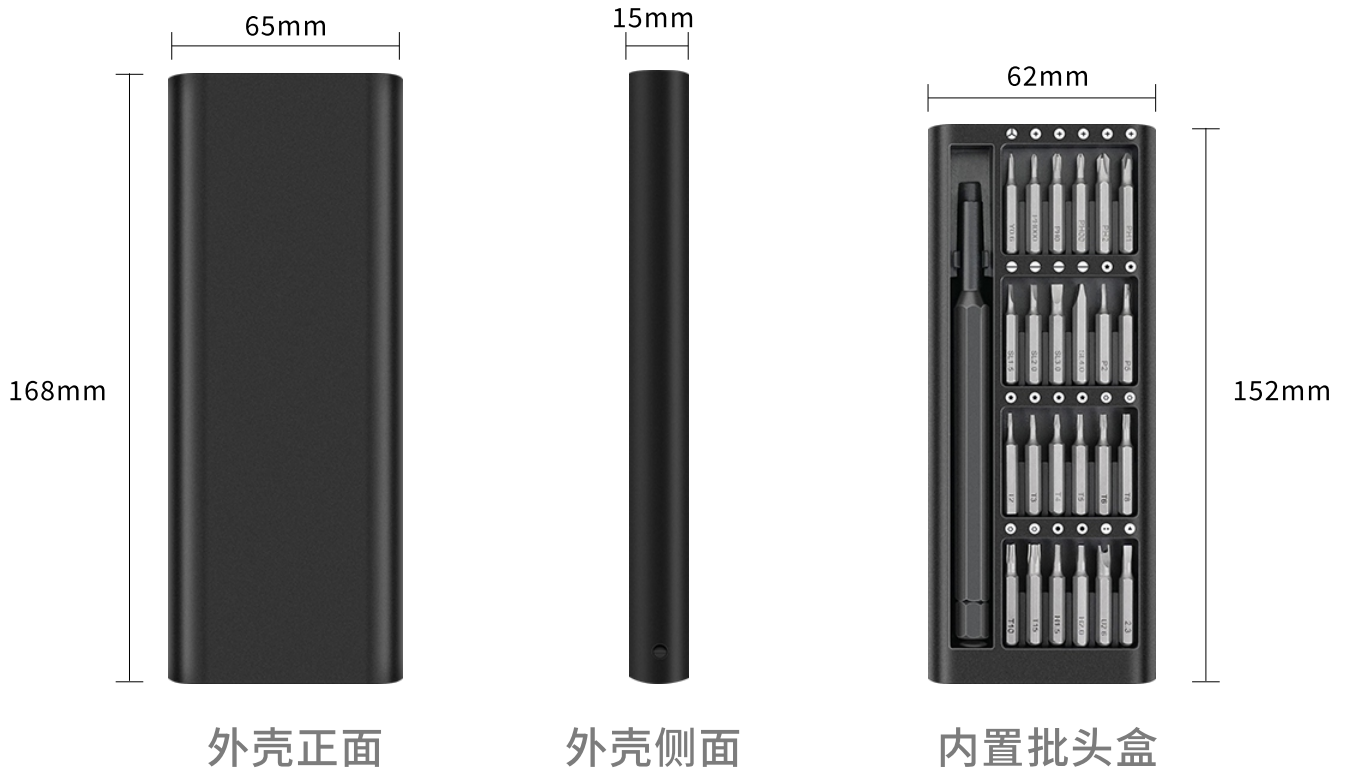

技术参数 Technical Parameter

产品型号	6024B-1 24合一	6024B-2 24合一	6024B-3 24合一	6024B-4 24合一	245 24合一	246 24合一
手柄材质	塑料	铝	塑料	铝	铝	铝
手柄长度	122mm	112mm	122mm	104mm	119mm	120mm
外壳(长宽厚)	157×67×16mm	157×67×16mm	157×67×16mm	157×67×16mm	165×65×15mm	165×65×15mm
重量	126g	134g	147g	152g	215g	211g

多功能棘轮螺丝刀套装

产品特点 Product Features

- 多角度棘轮螺丝刀, 适用于家具安装、电脑组装、电子设备、玩具组装等拆卸维修;
- 180°多角度旋转, 适合各种狭小空间按下棘轮头按钮可自由旋转批头角度;
- 三挡棘轮调节正/固定/反左右旋转轻松快速起拧省时省力;
- 螺杆头部磁吸设计, 配备大吸力的磁吸能够牢牢吸住批头, 不再担心掉落;
- 一键弹出, 隐藏式收纳批头随用随换携带方便使用便捷; 耐油防滑手柄久用舒适;

2050B(10合一)棘轮螺丝刀

内置10支批头

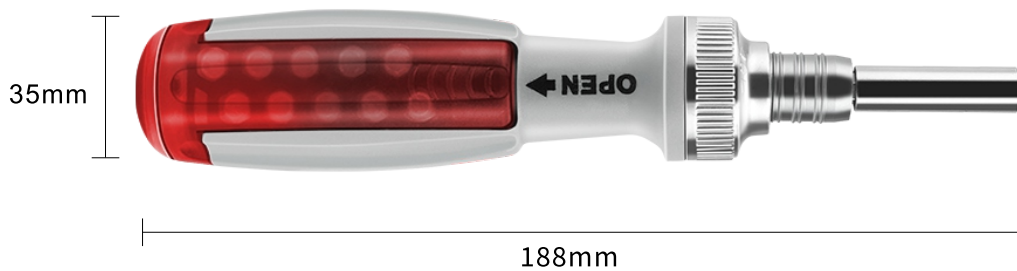

2050A(10合一)180°棘轮螺丝刀

内置10支批头



2050C (10合一) 180°棘轮螺丝刀
内置10支批头



2050E (8合一) 180°棘轮螺丝刀
内置8支批头



2882A (14合一) 180°棘轮枪型螺丝刀套装
内置14支批头



多功能棘轮螺丝刀套装

产品特点 Product Features

- 多功能多角度棘轮螺丝刀套装, 适用于家具安装、电脑组装、电子设备、玩具组装等拆卸维修;
- 180°多角度旋转, 适合各种狭小空间按下棘轮头按钮可自由旋转批头角度;
- 三挡棘轮调节正/固定/反左右旋转轻松快速起拧省时省力;
- 螺杆头部磁吸设计, 配备大吸力的磁吸能够牢牢吸住批头, 不再担心掉落;
- 万向弯曲杆适合拆卸角度不方便的螺丝, 外部弹簧内层合金钢连接;

2880A(38合一) 180°棘轮螺丝刀套装



可伸缩棘轮螺丝刀

产品特点 Product Features

- 伸缩两用棘轮螺丝刀, 配合多种批头, 适用于机械、电器、家具生产维修等;
- CR-V铬钒钢硬度高耐磨损高温淬火锻造, 刀头加硬处理;
- 小巧易收纳伸缩自如, 长度可根据需求调节长度比普通螺丝刀使用范围广;
- 三段双向棘轮拆装更简单, 可调节正反方向固定;
- 双头批头轻松切换, 强磁吸附刀头方便吸取螺丝轻松拆卸;

棘轮两用伸缩螺丝刀

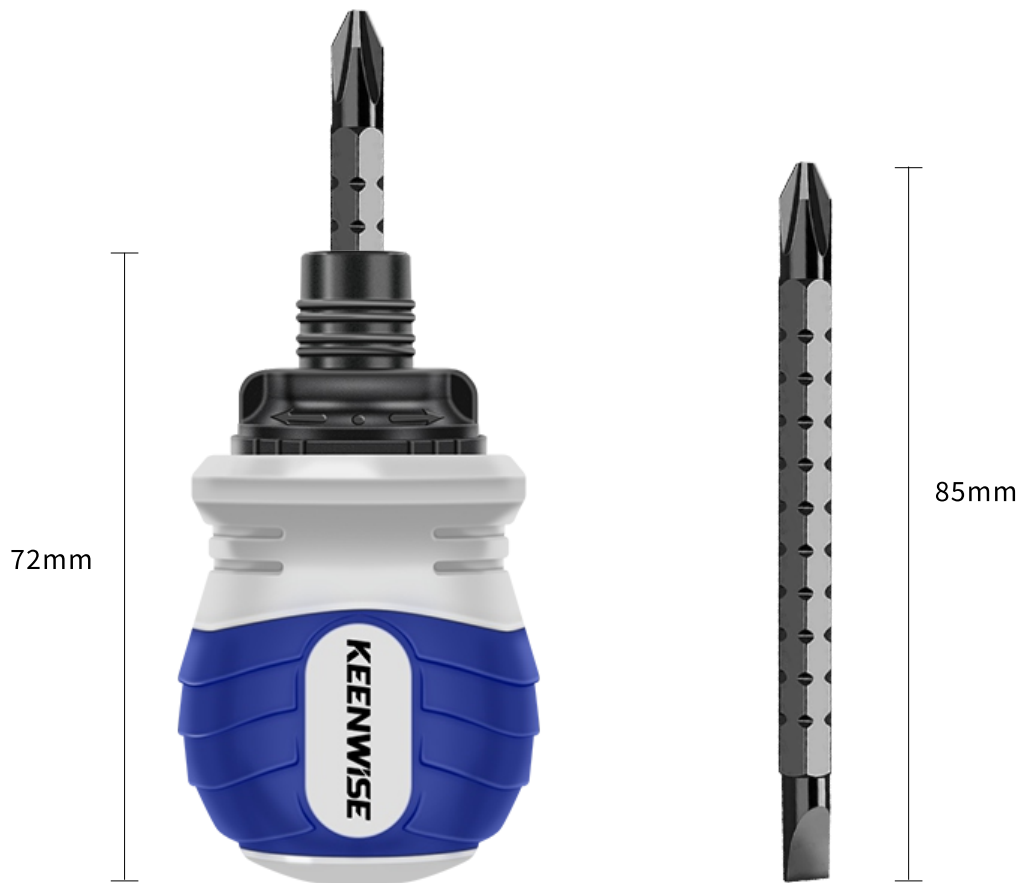

技术参数 Technical Parameter

总长度(伸缩)	刀头长度	刀头直径	手柄长度	手柄宽度	手柄重量
93~132mm	85mm	6.25mm	72mm	42mm	72g

长柄棘轮两用伸缩螺丝刀



技术参数 Technical Parameter

总长度(伸缩)	刀头长度	刀头直径	手柄长度	手柄宽度	手柄重量
205~290mm	178mm	6.25mm	148mm	35mm	95g

T型棘轮两用伸缩螺丝刀



技术参数 Technical Parameter

总长度(伸缩)	刀头长度	刀头直径	手柄长度	手柄宽度	手柄重量
180~240mm	155mm	6.2mm	110mm	105mm	108g

多功能鸭嘴剥线钳

产品特点 Product Features

- 剥线/剪线二合一多功能鸭嘴剥线钳,可剥/剪排线、多股线、硬铜线、多芯线;
- 人体工学手柄,前端采用高碳钢材质后端采用PP材质制成,坚固耐用省力工作;
- 双面刻度2-20mm范围内可调节,正面英制度尺反面公制度尺;
- 拉力调节旋钮,根据线芯粗细不同调节拉力,根据线芯粗细不同调节拉力;



技术参数 Technical Parameter

		剥线范围	剪线范围
单股线	线芯直径	0.5~2.0mm	0.32~1.6mm
	线芯截面积	0.2~3.3mm ²	0.08~2.0mm ²
多股线	线芯截面积	0.2~6.0mm ²	0.9~3.5mm ²
排线	线芯截面积	0.2~5.0mm ²	8mm(max)
可调拉力、剥线长度			

多功能自动剥线钳

产品特点 Product Features

- 多功能自动剥线钳, 适用于剥护套线芯电线、排线、外皮、网线、多股套线;
- 合金钢剥线口精准力度自动咬合只剥外皮, 不伤线芯双面弹簧省时省力;
- 剥线力度可调, 顺时针增加拉力, 逆时针减加拉力, 根据需要自由调节;
- 剥线长度可调蓝色调节导尺可前后推动统一剥线长短, 电工好帮手;
- 碳素钢刃口锋利切口整齐平整, 快速剪线, 手柄处加入简易压线设计可用于电子电工及火花塞压接;



技术参数 Technical Parameter

产品型号	刃口硬度	剥线范围	压接端子	火花塞接头	重量
SP-802	HRC55-60	0.2-6mm ² (22-10AWG)	0.5-6mm ² (22-10AWG)	7-8mm ²	318g

电工多功能剥线钳

产品特点 Product Features

- 多功能剥线钳，一把顶多把，剥线、压线、剪线、夹持，电工优选；
- 优质碳素钢制造刃口锋利剪切力强钳头发黑处理耐腐蚀；
- 钳体孔径圆准不伤线芯切口整齐高效剥线，侧边金属锁扣，方便收纳；
- 包胶防滑手柄握感舒适防滑耐磨，采用高弹性弹簧弹力强劲，省力轻松；

501系列



502系列



技术参数 Technical Parameter

产品型号	剥线范围	
SP-5011	AWG	18/16/14/12/10
	mm	1.0/1.3/1.6/2.0/2.6
	mm ²	0.9/1.25/2.0/3.5/5.5
SP-5012	AWG	26-24/22/20/18/16
	mm	0.5/0.6/0.8/1.0/1.3
	mm ²	0.2/0.35/0.5/0.9/1.25
SP-5013	AWG	30/28/26/24/22
	mm	0.25/0.32/0.4/0.5/0.65
	mm ²	0.05/0.08/0.13/0.2/0.32

产品型号	剥线范围	
SP-5021	AWG	22/20/18/16/14/12/10
	mm	0.6/0.8/1.0/1.3/1.6/2.0/2.6
	mm ²	0.32/0.5/0.8/1.25/2.0/3.5/5.5
SP-5022	AWG	24/22/20/18/16/14
	mm	0.5/0.6/0.8/1.0/1.3/1.6
	mm ²	0.2/0.32/0.5/0.8/1.25/2.0
SP-5023	AWG	30/28/26/24/22/20
	mm	0.25/0.32/0.4/0.5/0.6/0.8
	mm ²	0.05/0.08/0.13/0.2/0.32/0.5

多功能剥线钳

产品特点 Product Features

- 一钳多用多功能剥线钳,剥线剪线夹持拧卸削线断线分线绕线压线;
- 高碳钢锻造表面氧化发黑处理,不易生锈整体热处理,硬度高剪切力强;
- 快速剥线国际标准孔径不伤线芯快速剥线刃口锋利切口平整;
- 压接端子压接端子,压接范围8-10/12-16/20-24;
- 双手包胶手柄,防滑纹理,防止脱手握感舒适,侧边安全锁扣设计,中间省力弹簧;

SP-086 七合一剥线钳

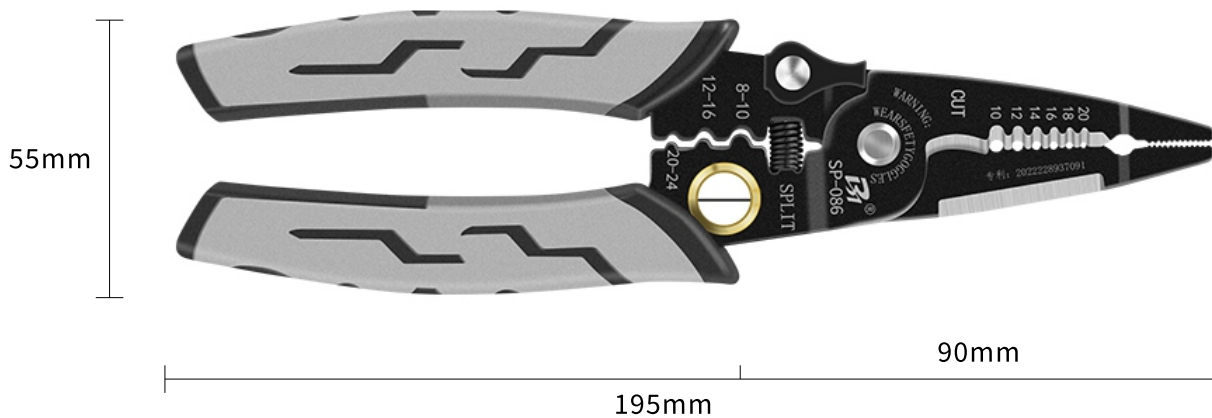

技术参数 Technical Parameter

产品型号	材质	总长	钳头长	重量	钳头最大开口
SP-086	高碳钢	195mm	90mm	145g	约40mm

SP-087 九合一剥线钳

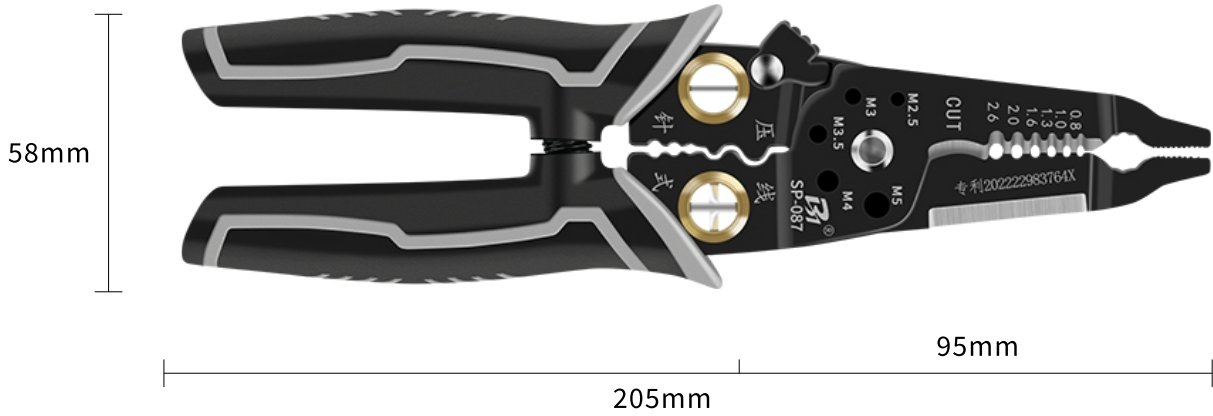

技术参数 Technical Parameter

产品型号	材质	总长	钳头长	重量	钳头最大开口
SP-087	高碳钢	205mm	95mm	195g	约37mm

SP-085 五合一剥线折线钳

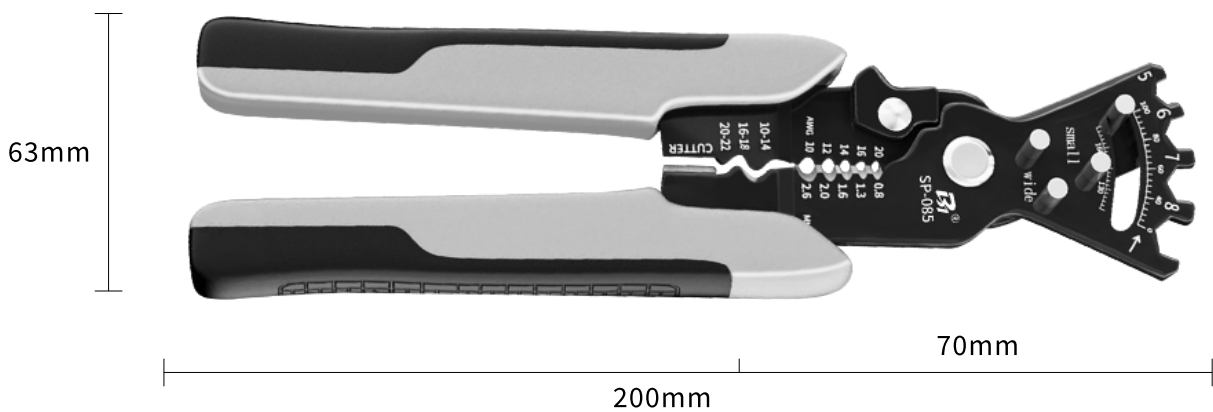

技术参数 Technical Parameter

产品型号	材质	总长	钳头长	重量	弯线角度
SP-085	高碳钢	200mm	70mm	228g	0-100°

汉邦铝合金强力吸锡器

产品特点 Product Features

- 铝合金强力吸锡器外观小巧吸力大, 锡焊维修必备工具;
- 铝合金机身握感舒适经久耐用, 机身密闭性好提供强劲吸力;
- 内部高密闭耐用硅胶环高弹性弹簧吸力可达0.05MPa;
- 耐高温吸嘴硅胶材质, 耐高温350°C, 配送加长吸嘴可根据需要裁剪;

DS-351

标准款



DS-368B

防滑款



DS-352

加长款



技术参数 Technical Parameter

产品名称	外壳材质	密闭气环	产品规格	产品重量
DS-351	铝合金	单环气密	150×20mm	47g
DS-368B	铝合金	单环气密	150×20mm	47g
DS-352	铝合金	单环气密	195×20mm	54g

汉邦手动强力吸锡器

产品特点 Product Features

- 高强度耐高温强力吸锡器吸力强劲多款满足不同需求；
- 防烫耐高温吸嘴采用耐高温尼龙材料制作的吸嘴,耐高温,不易老化；
- 可替换式吸锡咀轻松旋转即可拆卸,操作简单清理方便；

DS-363全铝吸锡器

规格:190×20mm

材质:全铝

重量:29g



DS-366A双环防滑

规格:210×21mm

材质:全塑

重量:58g



DS-366双环防滑

规格:210×21mm

材质:全塑

重量:60g



DS-361全塑吸锡器

规格:195×21mm

材质:全塑

重量:31g



DS-108加长吸锡器

规格:330×21mm

材质:全塑

重量:86g



DS-108ESD加长

规格:330×21mm

材质:全塑

重量:86g



电子元件IC起拔器

产品特点 Product Features

- IC起拔器是一种专门用于安装和拆卸集成电路芯片的工具；
- u型起拔器适用范围广可起拔集成块尺寸:8个脚至24个脚；
- PLCC起拔器,双钩设计适用SOCKET或PCB中拔起PLCC, PGA, PCLL, DIP包装之IC；
- 4抓IC芯片起拔器内置高弹力弹簧防滑手柄精准抓取10*10mm内的芯片；

IC芯片起拔器

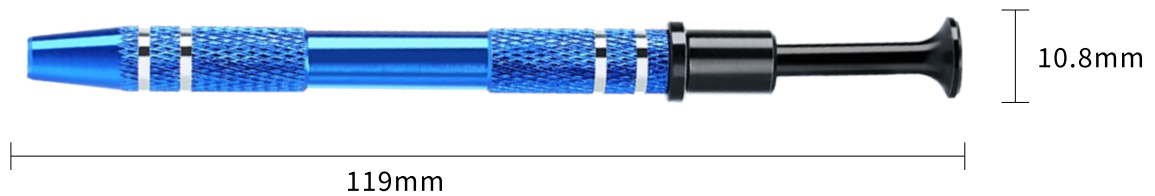

最大拾取口限度
10×10mm以内

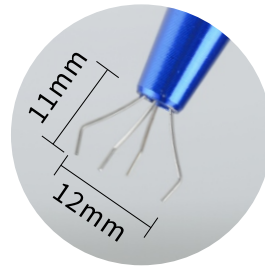

IC起拔器 (PLCC型)



IC起拔器 (U型)

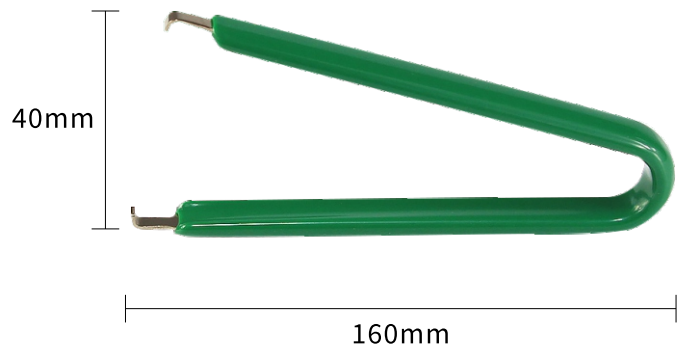

工业级剪钳系列

产品特点 Product Features

- 工业级电子斜口钳水口钳, 适用于剪切元器件引脚、软铜线、软铁丝、注塑飞边、胶口;
- 铬钒钢制造刃口高频淬火, 表面发黑处理锋利耐用;
- 水口钳刃口为薄平面, 适用于剪切注塑毛边、铸模结点剪除等, 也可用于剪切小的软铜线等。斜口钳刃口较厚, 刃口成斜面圆弧, 适用于剪元器件引脚、软铁线、软铜线;
- PVC胶柄无异味, 人体工程学设计, 握感舒适, 经久耐用;

电子剪



斜口钳



水口钳



技术参数 Technical Parameter

产品型号	名称	材质	总长	剪切范围 \varnothing		
				软铜线	软铁线	塑料
PM-205	电子剪	AISI420J2	133mm	1.6mm	1.0mm	3.0mm
PM-206	电子剪	AISI420J2	133mm	1.6mm	1.0mm	3.0mm
PM-208	电子剪	AISI420J2	143mm	1.8mm	1.2mm	3.5mm
PM-107	电子剪	Mu65	123mm	1.3mm	0.8mm	2.6mm
PM-109	电子剪	Mu65	123mm	1.3mm	0.8mm	2.6mm
PM-A05	斜口钳	铬钒钢	128mm	2.0mm	1.6mm	
PM-725	水口钳	铬钒钢	128mm	2.0mm	1.6mm	4.0-5.0mm
PM-726	水口钳	铬钒钢	163mm	2.0mm	1.6mm	5.0-6.0mm

工业级迷你型钳子

产品特点 Product Features

- 工业级迷你型钳子, 可用于线路板引脚软铜线剪切饰品加工;
- 420不锈钢锻造防锈力强, 钳嘴高频淬火高硬度不易变形;
- 加厚包胶手柄, 握感舒适, 高弹性复位弹簧省力提效;

斜口钳



弯嘴钳



圆嘴钳



尖嘴钳



不锈钢多功能电子剪

产品特点 Product Features

- 多功能电子剪, 适用于剪铁片、剪塑料、吊顶龙骨、打包带、厨房用;
- 不锈钢锻造刀片采用3CR13不锈钢锻造, 硬度达到HRC55高频淬火, 防锈, 防腐蚀, 坚固耐用;
- 剪刀头部缺口/锯齿设计剪切顺畅方便剥线不打滑;
- 中置可拆卸弹簧省力便捷有效提高工作效率, 弹性好, 不易变形;
- 环保TPR胶柄无异味, 人体工程学设计, 握感舒适, 经久耐用;

不锈钢直头铁皮剪

不锈钢弯头铁皮剪

不锈钢直头电子剪



技术参数 Technical Parameter

产品名称	产品规格	刀片材质	柄部材质	总长	重量
直头铁皮剪	8寸	不锈钢(3CR13)	环保TPR	190mm	152g
弯头铁皮剪	8寸	不锈钢(3CR13)	环保TPR	190mm	146g
直头电子剪	8寸	不锈钢(3CR13)	环保TPR	190mm	132g

工业级多功能钢丝钳

产品特点 Product Features

- 工业级多功能钢丝钳，一把顶5把剥线剪切压线绕线夹持；
- 铬钒钢锻造高温淬火，高硬度剪切锋利坚固耐用；
- 双色包胶手柄人体工程学设计握持舒适，尾部设有防丢绳孔；
- 钳体加厚设计，刃口淬火处理，可剪钢丝绳/铁丝，剪切强劲不易崩口；
- 中部端口可压接端子快速紧实，快速剥线不伤芯；

钢丝钳

斜嘴钳

尖嘴钳

技术参数 Technical Parameter

产品型号	产品总长	产品重量	软铜线	硬铁线	裸端子压接
钢丝钳PM-3128	215mm (8.5寸)	366g	Ø3.2mm	Ø2.3mm	2.5mm ²
钢丝钳PM-3127	194mm (7.5寸)	285g	Ø3.2mm	Ø2.3mm	2.5mm ²
钢丝钳PM-3118	200mm (8寸)	305g	Ø3.2mm	Ø2.3mm	0.75/1.5mm ²
钢丝钳PM-3116	175mm (6寸)	233g	Ø2.3mm	Ø1.8mm	0.75/1.5mm ²
斜嘴钳PM-3228	200mm (8.5寸)	294g	Ø2.3mm	Ø1.8mm	2.5mm ²
斜嘴钳PM-3227	185mm (7.5寸)	249g	Ø2.3mm	Ø1.8mm	2.5mm ²
斜嘴钳PM-3216	160mm (6寸)	188g	Ø2.3mm	Ø1.8mm	0.75/1.5mm ²
尖嘴钳PM-3228	230mm (8.5寸)	332g	Ø2.8mm	Ø2.0mm	2.5mm ²
尖嘴钳PM-3227	210mm (7.5寸)	264g	Ø2.8mm	Ø2.0mm	2.5mm ²
尖嘴钳PM-3318	207mm (8寸)	219g	Ø2.8mm	Ø2.0mm	0.75/1.5mm ²
尖嘴钳PM-3316	160mm (6寸)	151g	Ø2.0mm	Ø1.6mm	0.75/1.5mm ²

工业级不锈钢镊子

产品特点 Product Features

- 工业级不锈钢镊子, 广泛用于挑燕窝毛、手工DIY、细小零件维修、毛发等细小物品;
- 整体采用不锈钢锻造, 表面拉丝防锈耐磨硬度高不易变形;
- 头部保护套有效保护镊子头部, 方便收纳同时避免意外扎伤;
- 不锈钢镊子表面涂导电炭黑具有防静电作用, 电子产品更安全;
- 硬度高达HRC40以上高硬度高韧性, 不易变形, 使用寿命长;

不锈钢镊子



防静电镊子



可换头陶瓷不锈钢镊子

产品特点 Product Features

- 适用于高温绝缘夹取场景, 化学实验腐蚀环境, 精密敏感元器件的夹持;
- 可拆卸更换镊子头, 方便充分循环利用松开螺丝即可更换;
- 镊身选用不锈钢制造, 高强度和硬度有机结合, 高弹性久用不易变形;
- 陶瓷镊子比金属和塑料具有更强的抵御高温和恶劣环境的能力、硬但很脆工作使用完毕请妥善保存, 避免从高处掉落导致尖头崩裂, 使用过程中头部若有错位现象请拆卸螺丝调整方位即可;

可换头陶瓷镊子



陶瓷镊子头

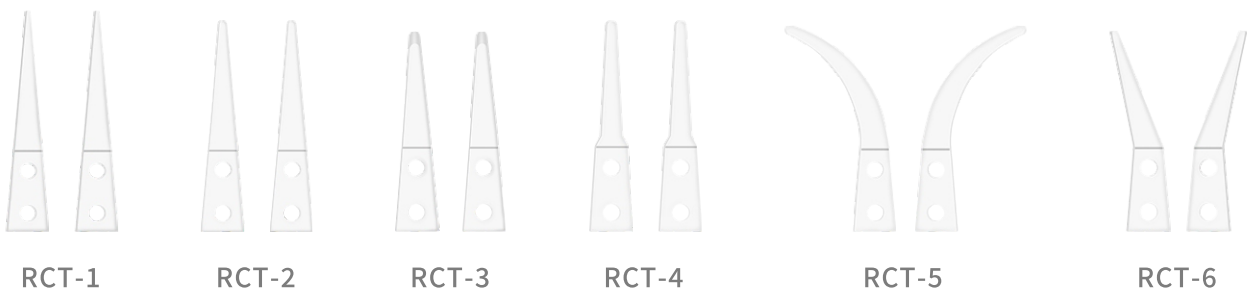

RCT-1

RCT-2

RCT-3

RCT-4

RCT-5

RCT-6

耐高温硅胶隔热垫

产品特点 Product Features

- 多功能硅胶防烫维修隔热垫, 适用于电子主板维修, 收纳归类螺丝刀, 螺丝归类带磁元件盒;
- 带盖放储元件盒12mm深度元件格, 存放芯片螺丝等, 防丢防尘;
- 螺丝刀放置孔上边缘带放置孔位, 可放置螺丝刀尖烙铁头螺丝批头等, 节省空间, 避免混乱;
- 数字螺丝定位格小螺丝/长螺丝, 每个格子上都有数字记忆放置特定数字计数, 避免螺丝错乱;
- 磁性螺丝收纳, 磁性吸附格子使工具放置轻松/防滑避免零件掉落;
- 可卷可折不易变形, 短时间高温不会烫坏, 软硅胶拉扯不变形恢复能力强收纳无痕;

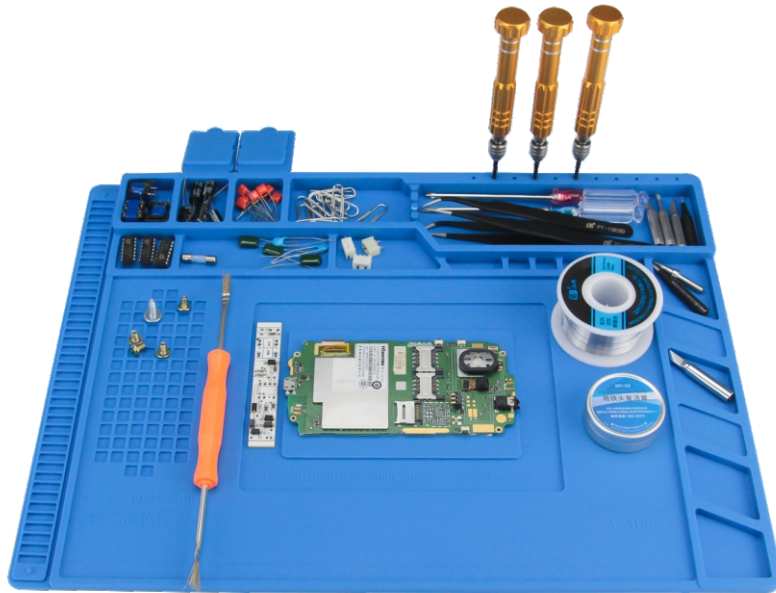

多种尺寸款式可选

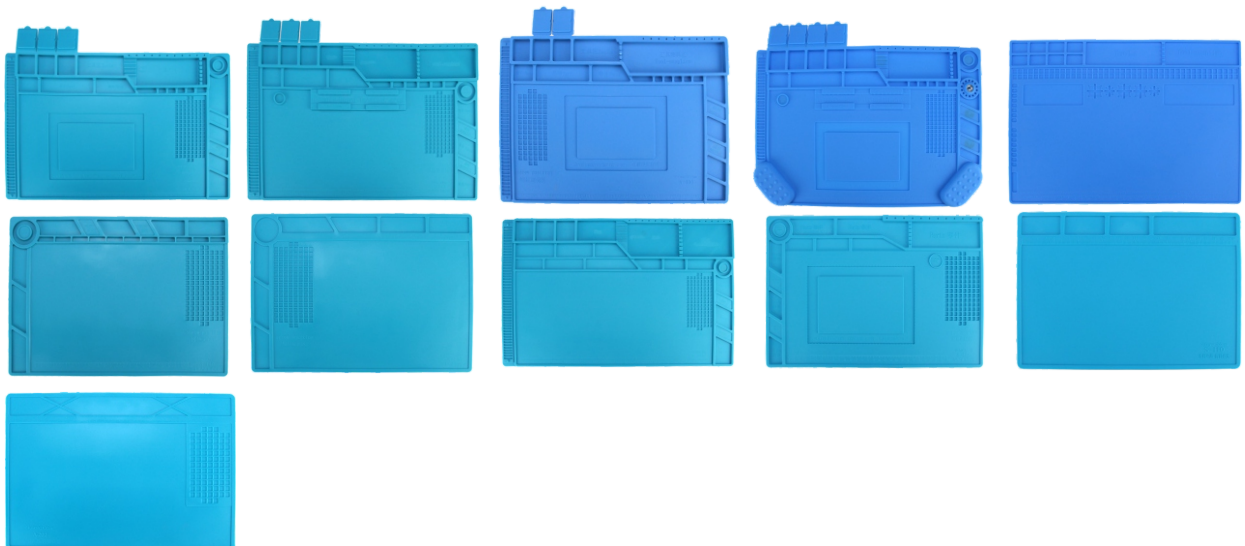

环保透明收纳盒

产品特点 Product Features

- 全新加厚透明塑料零件盒,可用于零件收纳,螺丝批头等家用小东西;
- 可拆装分隔挡板分类存放便于存放多规格零件;
- 加厚加锁扣设计,升级锁扣更牢固,开合方便,高频使用不易断裂;
- 挂环设计方便悬挂方便携带与存储,节省空间(部分型号);



多种尺寸款式可选

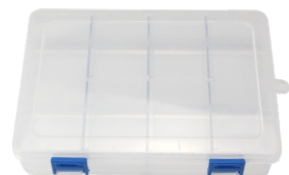

防静电手环

产品特点 Product Features

- 有绳无绳防静电手环, 适用于工厂车间, 电子行业维修, 无尘车间等带有静电的工作环境;
- 有它在手, 放心拆机维修保护您的主板免受静电袭击困扰, 提高产品质量;
- 腕带使用柔软而富有弹性的材料配以导电纱编织而成, 静电导出速度快, 可调节大小, 适于佩戴;
- 腕带扣采用PU材料制成腕带扣外壳里含有纽扣组合可随意拆分, 方便实用;
- 绳子采用卷线采用PU材料制成, 弹性好, 可随意拉伸好, 可随意拉伸;
- 不锈钢材质鳄鱼外观夹, 方便连接接地线, 简单方便;

蓝色款 ▶

无绳款 防静电手环



玫红款 ▶

无绳款 防静电手环



金属款 ▶

无绳款 防静电手环



蓝色款 ▶

有绳款 防静电手环



玫红款 ▶

有绳款 防静电手环



金属款 ▶

有绳款 防静电手环



硅胶款 ▶

有绳款 防静电手环



手提式五金工具箱

产品特点 Product Features

- 塑料工具箱的应用广泛,既可以用作五金工具的存储和运输,也可以应用于各种工业流水线作业和特定工作场所;
- 工具箱内部结构设计合理,可以方便地存放和取出工具,提高了工作效率;
- 工具箱采用环保塑料制作,材料具有抗冲击能力强、化学稳定性好、轻便、易清洗等特点;
- 多种款式型号可根据需求选择合适的产品;

双层款 ▶
12.5寸工具箱



双层款 ▶
15寸工具箱



双层款
17/19寸工具箱



单层款 ▶

15寸工具箱



单层款

16寸工具箱



双层加强款

12/15寸工具箱



双层加强款

17/19寸工具箱



汉邦高精度接触式数显测温仪

产品特点 Product Features

- 高精度数显测温仪, 大量程高精度, 可选配任意K型热电偶适合表面液体等物体测量;
- 测量范围广支持C°/F单位转换大量程200"C~1370°C。大量程200"C~1370°C分辨率可达0.1°C/°F;
- 测量速度快采样率约:2.5次每秒, 数据精准可靠;
- 高清LED大屏显示, 字数清晰读数方便, 加厚橡胶护套, 抗震防摔可拆卸;

DT1310/DT1320

DT1311/DT1312

技术参数 Technical Parameter

型号	DT1311	DT1312	DT1310	DT1320
测量通道	单通道	双通道	单通道	双通道
测量范围	-200~1370°C		-200~1370°C	
	-328~2498°F		1000~1370°C	
	/	73~1643K	-328~2480°F	-328~2498°F
电源	4节1.5V AAA电池		1节9V 6F22电池	
重量	约206g	约208g	约139g	约146g

汉邦高精度指针万用表

产品特点 Product Features

- 新款MF47指针式万用表, 日常家用工厂学校维修检测的常用仪表;
- 全新彩色面板量程醒目不易错档, 传统功能量程符合新老用户使用习惯;
- 多重保护采用过压过流自熔断保护表头过载保护等多重保护功能;
- 真材实料拆机可见, 镀镍线路板可靠性高导电性强;

MF47A



技术参数 Technical Parameter

量程范围		灵敏度及电压降	精度	误差表示方法
直流电流DCA	0-0.5mA-0.5mA-5mA-50mA-500mA 10A	0.25V	2.5 5	以示值的 百分数计算
直流电压DCV	0-0.25V-1V-2.5V-10V-50V 250V-500V-1000V 2500V	20kΩ 9kΩ	2.5 5	
交流电压ACV	0-10V-50V-250V-500V-1000V-2500V	中心值16.5	10	
直流电阻Ω	R×1/R×10/R×100/R×1k/R×10K			
通断蜂鸣	R×3(参考值)	低于10Ω时蜂鸣器工作		
电容测量C(uf)	C×1、C×10、C×100、C×1k、C×10k			
LI检测(mA)	100mA-10mA-1mA-100uA			
LV检测(V)	R×1-R×1K R×10K		0-1.5V 0-10.5V	
晶体管直流放大倍数hFE	R×10hFE		0~1000	
电池电力检测BATT	1.2V、1.5V、2V、3V、3.6V		RL=8~12Ω	
音频电平dB	-10dB~+22dB		0dB=1mW/600Ω	
标准电阻箱Ω	0.025-0.5-5-50-500-5k-20k-50k-200k-1M-2.25M-4.5M-9M-22.5M			±1.5%

汉邦全智能数字防烧万用表

产品特点 Product Features

- DT9205系列数字万用表, 经典且突出性价比, 日常家用工厂维修检测的常用仪表;
- 全新中文面板功能直观不易错档, 32功能量程符合广大用户使用需求;
- 全量程过载保护智能芯片全新升级, 确保万用表使用稳定;
- LCD大屏幕大字体数显清晰读数一目了然, 优质橡胶护套抗震防摔;
- 自动关机节能省电15分钟无操作自动关机, 节能省电更省心;

DT9205A



技术参数 Technical Parameter

直流电压	0-1000V
直流电流	0-20A
交流电压	0-750V
交流电流	0-20A
电阻	0-200MΩ
电容	0-200μF
最大显示	1999
蜂鸣器	有
自动关机	有
防烧	有
二极管测试	直流电流约1mA 直流电压约3V
三极管测试	基极电流10μA Vce约3V

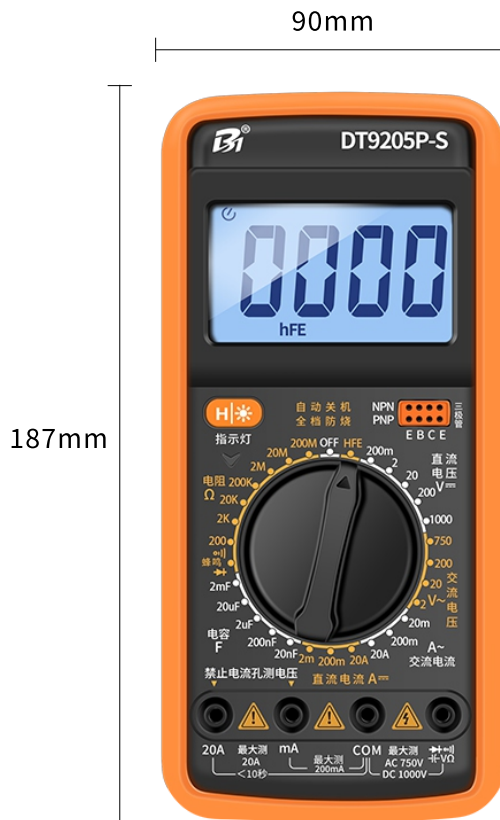
DT9205P-S

技术参数 Technical Parameter

直流电压	0-1000V
直流电流	0-20A
直流电压	0-750V
交流电流	0-20A
电阻	0-200MΩ
电容	0-200uF
最大显示	1999
蜂鸣器	有
自动关机	有
防烧	有
数据保持	有
背光显示	有
二极管测试	直流电流约1mA 直流电压约3V
三极管测试	基极电流10uA Vce约3V

9205Pro

技术参数 Technical Parameter

直流电压	0-1000V
直流电流	0-20A
直流电压	0-750V
交流电流	0-20A
电阻	0-200MΩ
电容	0-2000uF
频率	0~2000Hz
最大显示	1999
蜂鸣器	有
自动关机	有
防烧	有
数据保持	有
背光显示	有
NCV非接触探测	有
Live火线档	有
二极管测试	直流电流约1mA 直流电压约3V
三极管测试	基极电流10uA Vce约3V

袖珍型全自动智能防烧万用表

产品特点 Product Features

- DT9205系列数字万用表, 经典且突出性价比, 日常家用工厂维修检测的常用仪表;
- 全新中文面板功能直观不易错档, 32功能量程符合广大用户使用需求;
- 全量程过载保护智能芯片全新升级, 确保万用表使用稳定;
- LCD大屏幕大字体数显清晰读数一目了然, 优质橡胶护套抗震防摔;
- 自动关机节能省电15分钟无操作自动关机, 节能省电更省心;

HW008D



HW007A



技术参数 Technical Parameter

型号	HW008D	HW007A
直流电压	1000V±(0.5%+3)	600V±(0.5%+3)
交流电压	750V±(0.8%+3)	600V±(0.8%+3)
直流电流	10A±(1.0%+5)	/
交流电流	10A±(1.0%+8)	/
电阻	600Ω~60MΩ±(1.0%+3)	200Ω~20MΩ±(1.0%+3)
通断蜂鸣、数据保持 背光/手电筒 自动关机、NCV 真有效值、零火线识别	✓	✓
最大显示	2000字	2000字
重量	133g(包含电池)	89g(包含电池)

汉邦全智能数字防烧万用表

产品特点 Product Features

- 多功能高精度数显万用表, 智能防烧双保险丝高压红屏提示;
- 2.8英寸液晶大屏, 大字体高清背光显示, 背部照明灯;
- 中英文结合, 多彩分区面板, 功能直观不易错档;
- LED彩灯插孔亮灯闪烁提示, 测量超过200V交直流电压高压红屏警示;
- 芯片升级双保险管全量程保护; 优质胶套抗震耐摔;

DT9802



技术参数 Technical Parameter

型号	DT9801	DT9802
直流电压	0.1mV-1000V	0.1mV-1000V
交流电压	1mV-750V	1mV-750V
直流电流	0.1mA-20A	0.1uA-20A
交流电流	0.01mA-20A	10uA-20A
电阻测量	0.1Ω-20MΩ	0.1Ω-40MΩ
电容测量	0.001nF-200uF	0.001nF-40mF
频率测量	/	0.001Hz-10MHz
最大显示	2000	4000
二极管测量	开路电压约2.4V	开路电压约3.9V
三极管测量	Vce约2.8V	Vce约2.8V
通断蜂鸣		
NCV测量		
数据保持		
背光/手电筒	✓	✓
低压提示		
自动关机		
真有效值		
电池测量	✓	/
高压红屏警示	/	✓
LED彩灯插孔	/	✓
二极管测量		
电池	9V电池	3×1.5V AAA电池

不锈钢特尖探针万能表表笔

产品特点 Product Features

- 通用型20A高品质不锈钢万用表表笔, 适合市场99%的万用表;
- 耐高温防冻抗拉伸硅胶线, 加粗98线芯传输快, 过载电流能力强;
- 316不锈钢镀金特尖表笔探针, 加入Mo元素提高耐腐蚀耐磨性硬度更高;
- 针尖0.2mm硬细的探针适用于测量微小的IC引脚LED灯和小型组件;

TL-353不锈钢特尖



TL-353A不锈钢镀金特尖



技术参数 Technical Parameter

型号	TL-353	TL-353A
手柄长	136mm	136mm
探针长	24mm	24mm
耐电压	1000V	1000V
耐电流	20A	20A
探针材质	不锈钢	不锈钢(镀金)
导线材质	硅胶线	硅胶线

TL-355可换头不锈钢镀金特尖表笔

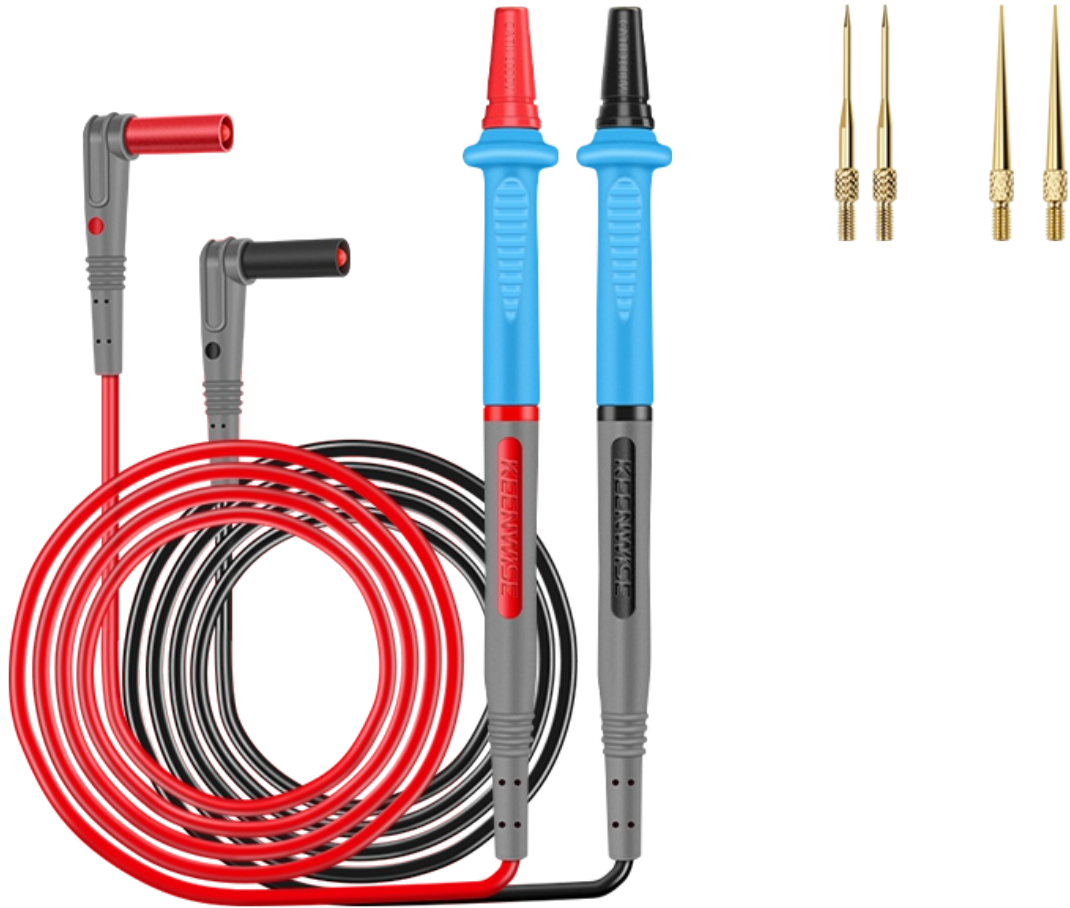
技术参数 Technical Parameter

型号	TL-353A
手柄长	140mm
探针长	30mm
耐电压	1000V
耐电流	20A
探针材质	不锈钢(镀金)
导线材质	硅胶线

高纯度低熔点焊锡丝

产品特点 Product Features

- SGS认证●高纯度锡矿采集高纯度低熔点焊锡丝, 电子焊接必备;
- 国标生产分量足严格按照国家和行业标准设计制作卷线整齐, 连续性好, 自动走线锡线不会缠绕;
- 松香芯采用助焊剂配方生产, 连续性好焊接时少飞溅, 烟雾少, 气味清新;
- 熔点低活性好焊接速度快能有效减少焊接过程中对元器件造成的冲击, 绝缘阻抗高电性能优良;
- 本品具有良好的润湿性及扩展能力, 有效阻止桥接、拉尖现象焊后表面形成保护膜, 高效去氧化, 焊点光亮牢靠;

E型

含锡30% 含铅70%

线径:0.6/0.8/1.0/1.2
1.5/2.0mm
重量:30/50/100/900g

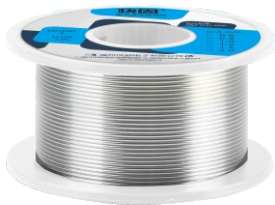

63%

含锡63% 含铅37%

线径:0.6/0.8/1.0/1.2
1.5/2.0mm
重量:50/100/450/900g

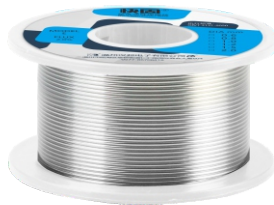

Sn99.3

无铅-含锡99.9%

线径:0.6/0.8/1.0/1.2
1.5/2.0mm
重量:50/100/450/900g



汉邦高纯度焊锡条

产品特点 Product Features

- 高纯度焊锡条适用于电子电器、仪器仪表家电产品、电脑、手机等焊接；
- 结合市场客户需求, 定制方形外观设计, 采用挤压工艺成型, 整体密度高易收纳等特点；
- 优选原材料, 纯度高不掺杂废锡、锡渣、严格按照国家标准生产锡含量足 流动性好 易上锡 熔点低 焊点光亮出渣少；

Sn20Pb80

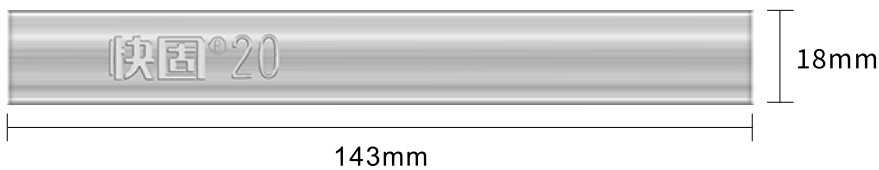

Sn50Pb50

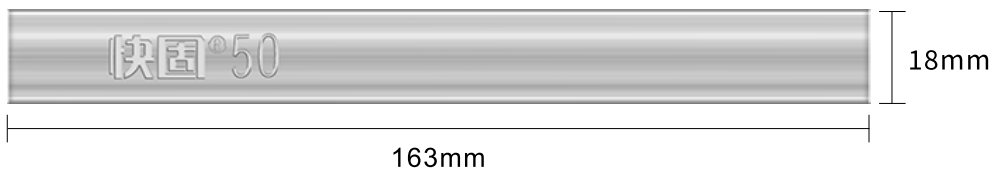

Sn63Pb37

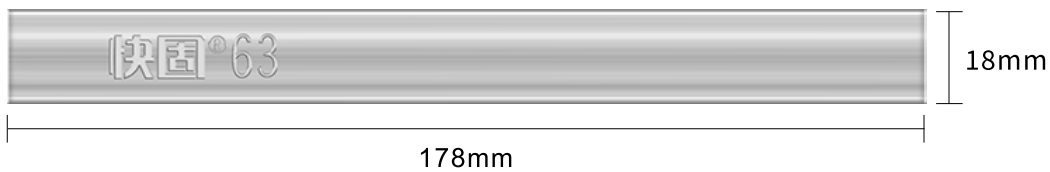

Sn99.3 Cu0.7 (无铅)

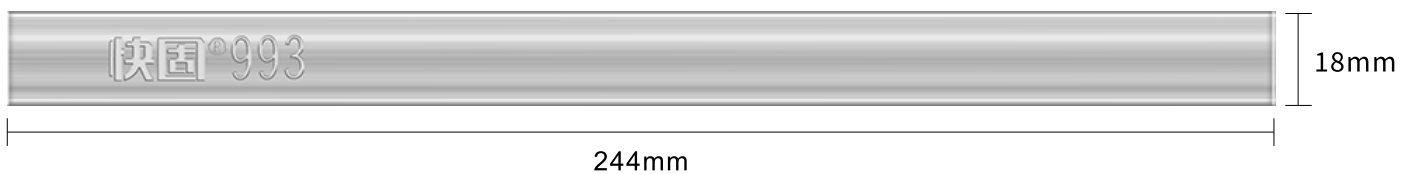

技术参数 Technical Parameter

产品型号	Sn20Pb80	Sn50Pb50	Sn63Pb37	Sn99.3Cu0.7
含锡量	20%	50%	63%	99.3%
产品重量	200g	200g	200g	250g
熔点	183-221°C	183-216°C	183°C	227°C
参考炉温	280-320°C	280-320°C	240-250°C	300°C

电烙铁烙铁头

内热式936通用型无氧紫铜黑金刚烙铁头多层电镀升温迅速上锡流畅,适用于市场大部分936系列焊台;



高性价比内热式936通用型无氧紫铜烙铁头多层电镀升温迅速上锡流畅,适用于市场大部分936系列焊台;

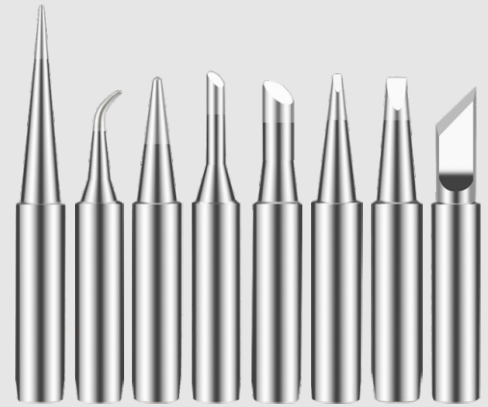

内热式936通用型纯无氧紫铜烙铁头易上锡无电镀无磁性,适用于市场大部分936系列焊台无磁作业或特殊作业;



精工型内热式936通用型烙铁头多层电镀升温迅速上锡流畅,适用于市场大部分936系列焊台;

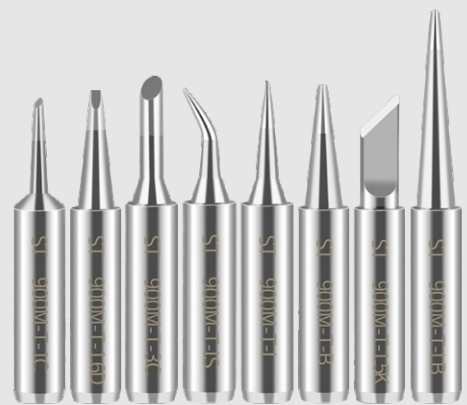

内热式200系列通用型无氧紫铜烙铁头多层电镀升温迅速上锡流畅，适用于大部分203系列高频焊台；



内热式500系列通用型无氧紫铜烙铁头多层电镀升温迅速上锡流畅，适用于大部分205系列高频焊台；



外热式黑金刚无铅烙铁头，内部无氧铜外面多层合金电镀具有易上锡抗氧化高特点，适用于外热式30W40W60W烙铁；

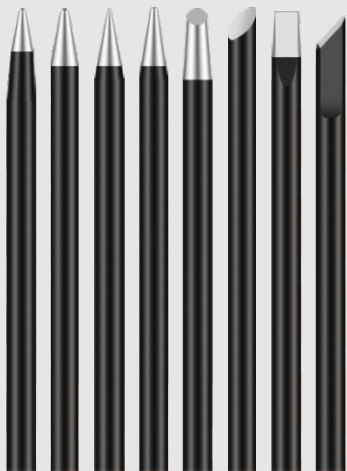

内热式无铅环保烙铁头无氧铜外面多层合金电镀具有易上锡抗氧化高特点，适用于内热式25W35W50W烙铁；

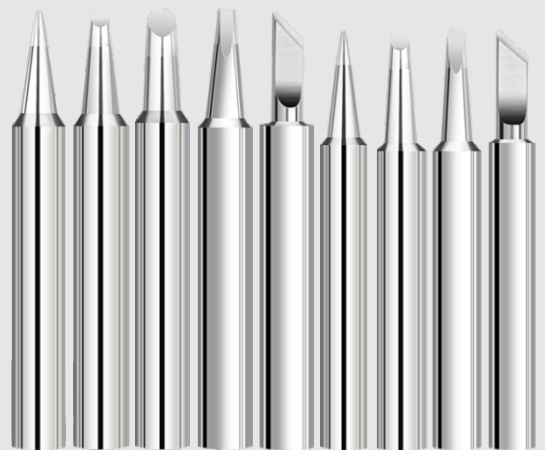

纯铜点烫头

产品特点 Product Features

- 热缩膜专用点烫头,配合加热台,适用各种需要点烫封口的场合烟、化妆品、茶叶礼盒等;
- 全新木柄,加厚纯铜烫头,精密制造表面光滑平整抗氧化性强,导热性好快速烫膜;



金边热封膜

产品特点 Product Features

- BOPP拉线金边热封膜适用于各类礼盒塑膜,具有迅速收缩透明度高密封性好



焊嘴/焊接配件

产品特点 Product Features

- 塑料焊枪快速焊嘴精工制造拉焊顺畅导热均匀；
- 采用耐高温不锈钢合金材质良好的耐蚀性、耐热性、耐磨损性不易锈蚀和氧化变形；
- PVC塑胶地板施工开槽工具配件,用于塑胶地板开缝,地板革转角边角等开缝处理；

风枪焊嘴系列



PVC塑胶地板开槽工具配件



K型热电偶温度探头

产品特点 Product Features

- K型热电偶温度探头适用于接触式测温仪，多种规格可选，满足不同工作要求；



PVC弹性地板焊线

产品特点 Product Features

- 优质PVC弹性地板焊线搭配塑料焊枪使用环保安全防潮防霉·防收缩·耐磨等特性使用寿命长；

4mm线径×100米长

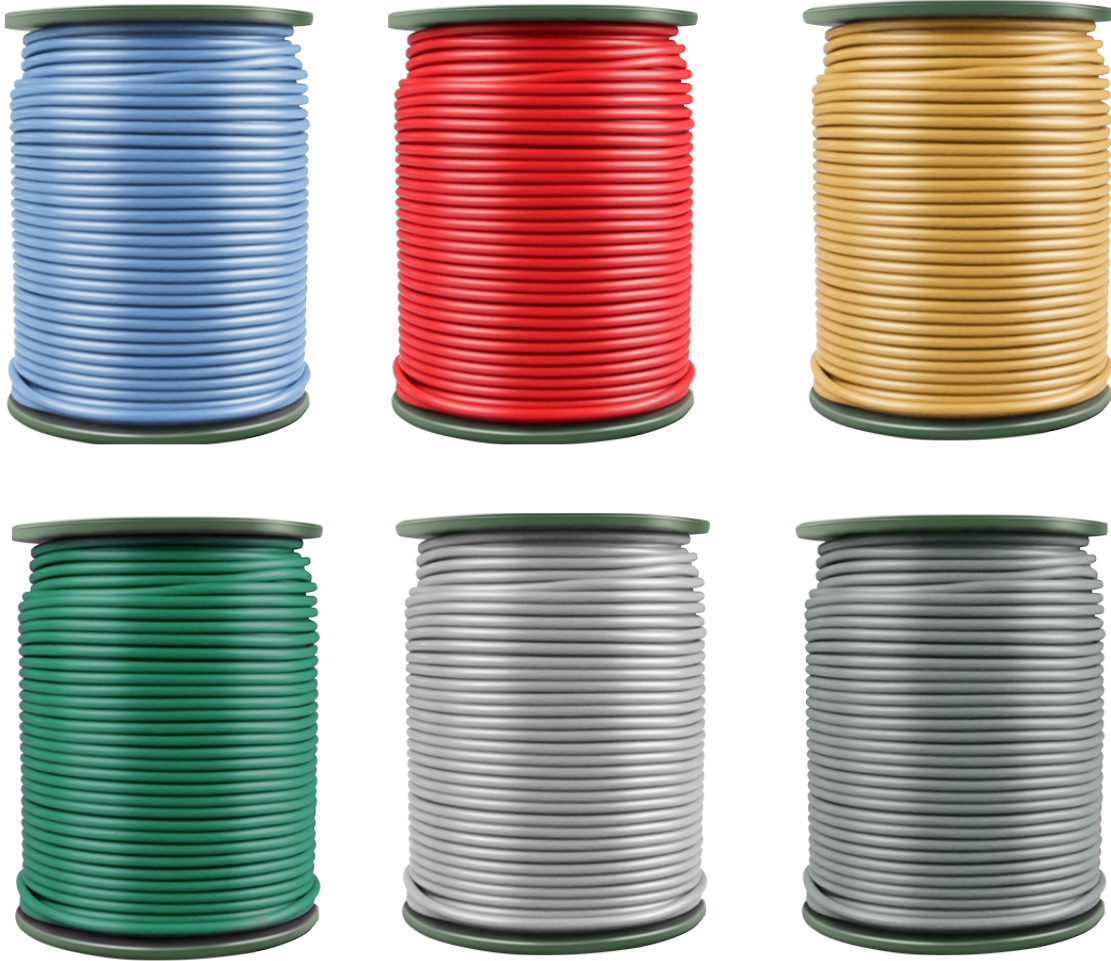

焊线色卡(上百种颜色可选)





品质保证 | 创新技术 | 优质服务 | 安全环保

W[®] 温州汉邦电子有限公司
WENZHOU HANBANG ELECTRONICS CO.,LTD

温州市瓯海区娄桥街道仁汇路国际商会大厦604
电话：0577-86708818 传真：0577-86708816
浙江华企正邦自动化科技有限公司
浙江省丽水市莲都区南明山街道山哈路1号